

BAEHR®

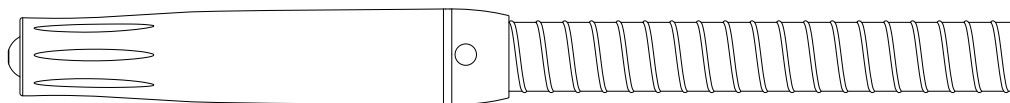
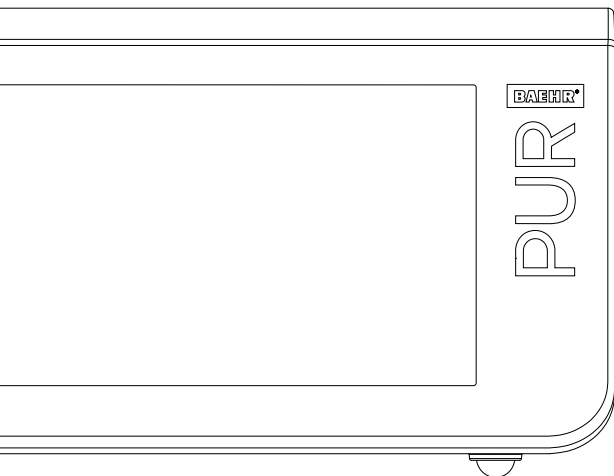

BAEHR PUR VIA

DK Brugsanvisning
Micromotor med Sug inkl. håndstykke

1. Indholdsfortegnelse

1.	Indholdsfortegnelse	2	4.	Beskrivelse af apparatet	18
2.	Brugervejledning	4	4.1	Beskrivelse af styreenhed	18
2.1	Producentens erklæring vedrørende denne brugsanvisning	5	4.1.1	Forfra BAEHR PUR VIA	18
2.2	-symboler	5	4.1.2	Sidevisning med håndstykkeholder (valgfri)	18
2.2.1	Symboler i denne brugsanvisning	5	4.1.3	Sidebillede med støvdæksel (lukket)	19
2.2.2	Typeplade med effektangivelser på apparatet	6	4.1.4	Visning fra siden uden støvdæksel, med turbineskærmfilter (åben)	19
2.2.3	Yderligere mærkning på apparatet	7	4.1.5	Støvdæksel (inderside)	20
2.2.4	Symboler på emballagen	8	4.1.6	Visning bagfra	20
2.3	Forord	9	4.1.7	Undersidevisning	21
2.4	Generel produktbeskrivelse og Anvendelsesformål	10	4.2	Beskrivelse af håndstykke	22
2.4.1	Formål	10	4.3	Beskrivelse af strømkablet	23
2.4.2	Kundemålgruppe	10	4.4	Touch-display	24
2.4.3	Krav til operatøren	10	4.4.1	Første gangs brug med hjælp fra installationsassistenten	24
2.4.4	Personale- og kundebeskyttelse	10	4.4.2	Hovedskærm	25
2.4.5	Mulige risici for kunder	12	4.4.2.1	Start- / Stop-knap (A)	25
2.4.5.1	Farer ved støv og afsat materiale	12	4.4.2.2	Hastighedsskala på håndstykket (B)	25
2.4.5.2	Fare ved bevægelige eller roterende dele / Instrumenter	12	4.4.2.3	Rotationsretning (C)	26
2.4.5.3	Risiko for allergi	12	4.4.2.4	-Udsugningsskala (D)	26
2.4.6	Mulige risici for brugere	12	4.4.2.5	Hukommelsesknapper (E)	26
2.4.6.1	Farer ved støv og afsat materiale	12	4.4.2.6	Statuslinje (F)	27
2.4.6.2	Fare ved bevægelige eller roterende dele og instrumenter	13	4.4.2.6.1	Antal meddelelser (G)	27
2.4.6.3	Risiko for allergi	13	4.4.2.6.2	Støvposeniveau (H)	27
2.4.7	Oplysninger om elektromagnetisk kompatibilitet	13	4.4.2.6.3	Klokkeslæt (I)	27
2.4.8	Vigtige sikkerhedsoplysninger	13	4.4.2.6.4	Dato (J)	27
2.4.9	Tilbagemelding til producenten	14	4.4.2.7	Instrument-symbol (K)	27
3.	Før første ibrugtagning	15	4.4.3	Vejledning til	28
3.1	Indeholdt i leveringen	15	4.4.4	Visning "Orange instrumentsymbol"	29
3.2	Hvad du skal være opmærksom på inden hver ibrugtagning!	15	4.4.5	Menuen Quick Settings	30
			4.4.5.1	-Brugerprofiler	30
			4.4.5.2	Bemærkninger / Meddelelser (P)	31
			4.4.5.3	Skyder til lysstyrke (Q) / Lydstyrke (R)	31
			4.4.5.4	Andre valgmuligheder	31
			4.4.6	Indstillinger i menuen	32
			4.5	Idriftsættelse af	32
			4.6	Hjælp til skift af instrumenter	35

5.	Vedligeholdelse og pleje	37		
5.1	Åbning / Lukning af støvdækslet på styremaskinen	37	5.4.10.4	Udskiftning af håndstykke motor
5.1.1	Åbn	37	5.4.11	Udskiftning af sikringer
5.1.2	Lukke	37	5.4.12	Anbefalinger til rengøring og desinfektion
5.2	Udskiftning af støvpose	38	5.5	BAEHR-service
5.3	Filterudskiftning	38	5.6	Garanti
5.3.1	Udskiftning af turbinens beskyttelsesfilter	39	5.7	Levetid
5.3.2	Udskiftning af filter (afkastfilter)	40	5.8	Genbrug / Bortskaffelse
5.4	Pleje af (rengøring og desinfektion)	41	5.9	Selvhjælp ved funktionsforstyrrelser
5.4.1	-vedligeholdelsesassistent	41	5.9.1	Systemfejlkode vises på touch-displayet
5.4.2	Rengøring / Desinfektion efter hver behandling	42	5.9.2	Identificering og afhjælpning af fejl i
5.4.3	Daglig rengøring / Desinfektion	42	6.	Tekniske data
5.4.4	Autoklaving af bestemte dele af håndstykket	43	7.	Elektromagnetisk kompatibilitet
5.4.4.1	Autoklaving af håndstykket	43	8.	Reservedele, forbrugsstoffer og tilbehør
5.4.4.2	Autoklaving af håndstykkets forreste del	44	9.	Kontaktadresse og producent
5.4.5	Hurtigrensning af slangen	44	10.	Overensstemmelseserklæring
5.4.6	Rengøring af trykknop på	45	11.	Illustration af apparater og håndstykker
5.4.7	Easy-Clean Pro spændetang	46	11.1	Enhedsvisninger
5.4.8	Opbygning af håndstykket	49	11.2	Afbildning af håndstykket
5.4.8.1	Afbildning af håndstykket med afskruet håndstykkehylster	49	11.3	Fremstilling af strøm kabel
5.4.8.2	Afbildning af håndstykket adskilt	49		
5.4.8.3	Visning af den forreste del af håndstykket adskilt	50		
5.4.9	Slangeudskiftning / Rengøring af slangeindvendigt	51		
5.4.9.1	Afmontering af slangen	51		
5.4.9.2	Indvendig rengøring af sugeslangen	52		
5.4.9.3	Slangen monteres igen	54		
5.4.10	Stor rengøring af spændetænger og udskiftning af sliddele	55		
5.4.10.1	Vejledning til demontering af håndstykket	56		
5.4.10.2	Samling af håndstykket	59		
5.4.10.3	Udskiftning af gummibuffer	63		

2. Brugervejledning

Denne brugsanvisning skal læses grundigt igennem inden første ibrugtagning, og de indeholdte anvisninger og forskrifter skal følges nøje.

Denne brugsanvisning er en del af brugeraftalen for apparatet. Ved at læse denne vejledning grundigt får du en komplet introduktion til apparatets funktion, betjening og brug. Sådan kan du opdage og undgå betjeningsfejl, farer og skader.

Opbevar denne brugsanvisning omhyggeligt sammen med apparatet.

Hvis du har mistet brugsanvisningen til BAEHR PUR VIA, kan du til enhver tid bestille den hos os. Du finder vores kontaktadresse under **kapitel 9 "Kontaktadresse & producent"**.

- Læs denne brugsanvisning omhyggeligt igennem.
- Opbevar denne brugsanvisning omhyggeligt til senere brug – også i tilfælde af, at du udfører rengøringsarbejde på apparatet.
- Overhold alle advarsler og anvisninger i denne brugsanvisning og på apparatet.
- Hvis du rengør apparatet, skal strømforsyningen være helt afbrudt. Fjern netstikket fra stikkontakten. Ved rengøring / Desinfektion skal du følge anvisningerne i **kapitel 5 "Vedligeholdelse og pleje"** og dets underkapitler.
- **I stedet for at slukke for apparatet ved hovedafbryderen eller afbryde strømforsyningen, kan du også afbryde strømmen til apparatet via en stikdåse med vippekontakt (f.eks. integreret i behandlerbordet).**
- Placer ikke apparatet i nærheden af varmekilder som radiatorer, klima anlæg, køleskabe eller lignende. Undgå også at placere apparatet i nærheden af vandkilder (f.eks. håndvaske) og / eller kemikalier. Sørg for, at omgivelserne er hygiejniske. Placer apparatet på et fast og skridsikkert underlag. Undgå at placere produktet på ustabile borde, vogne eller lignende. Fald af apparatet kan forårsage alvorlige skader og personskaader.

- Sørg for at bruge din maskine i godt ventilerede rum.
- For at sikre, at apparatet fungerer pålideligt, skal du beskytte det mod kulde, men også mod overophedning. Undgå temperaturer under +5 °C og over +35 °C.
- Hvis dit apparat har stået i længere tid i et koldt miljø, og du ønsker at tage det i brug igen i et varmere miljø, skal du først tænde det efter en akklimatiseringstid på mindst 5 minutter.
- Vi beder om din forståelse for, at vi ikke kan påtage os noget ansvar for produkter, der ikke er inkluderet i leveringen, og som er beregnet til fælles brug af enhver art. Dette gælder også for eventuelle følgeskader.
- Undgå følgende:
 - Stikken med spidse og / eller metaliske genstande.
 - Vand, drikkevarer og andre væsker i umiddelbar nærhed af apparatet.
 - Børn må ikke være uden opsyn, når de bruger apparatet.
 - netstikket berøres med våde eller fugtige hænder (/).
- Udfør ikke selv reparationer på apparatet, da dette vil medføre, at garantien bortfalder. Kontakt altid autoriseret fagpersonale til alle reparationer. Spørg om nødvendigt producenten eller forhandleren af apparatet (se mærkaten på apparatet) og **, se kapitel 9 "Kontaktadresse og producent"**.

Brug ikke apparatet i følgende tilfælde. Frakobl apparatet straks fra strømforsyningen og kontakt producenten.

- hvis tilslutningskablet / har beskadiget isolering.
- hvis displayet er gået i stykker.
- hvis apparatet har været udsat for fugt og / eller væske .
- hvis maskinen er faldet ned og / eller maskinens kabinet er beskadiget. Dette gælder også, hvis glasafdækningen på apparatets forside er beskadiget.
- hvis du hører noget "rasle" i apparatet, hvilket tyder på, at der er løse dele i apparatet.

Lyn og / eller overspænding kan beskadige apparatet. Af denne grund anbefaler vi også, at du trækker netstikket ud ved tordenvejr og / eller længere tid uden brug for at beskytte maskinen mod spændingsspidser.

Inden du tilslutter apparatet til lysnettet, skal du kontrollere de lokale specifikationer for strømforsyningen og kontrollere, at disse stemmer overens med oplysningerne på typeskiltet.

2.1 Producentens erklæring vedrørende denne brugsanvisning

Kære kunde,

Gustav Baehr GmbH har udarbejdet denne brugsanvisning med stor omhu. Ikke desto mindre kan det ikke udelukkes, at der på nogle steder er unøjagtigheder, eller at nogle ting ikke er beskrevet. Vi beder dig derfor om at informere os, hvis du opdager fejl eller unøjagtigheder.

Gustav Baehr GmbH forbeholder sig alle rettigheder til at ændre / og tilføje supplerende oplysninger til denne brugsanvisning.

Videregivelse eller tilføjelse til denne brugsanvisning er ikke tilladt uden forudgående udtrykkelig tilladelse fra Gustav Baehr GmbH.

De personbetegnelser, der anvendes i denne brugsanvisning, henviser altid til både kvinder og mænd. Af hensyn til læsbarheden er dobbeltnavne og andre betegnelser udeladt.

Alle enhedsdele, der er refereret til med numre i teksten (f.eks. "håndstykkehylster (22)"), findes i en samlet oversigt i kapitel 11.

2.2 -symboler

2.2.1 Symboler i denne brugsanvisning



OPMÆRKSOMHED / ADVARSEL: Dette symbol angiver en fare for personer eller apparatet. Dette symbol skal altid være genstand for største opmærksomhed. Læs de relevante afsnit meget omhyggeligt igennem og følg anvisningerne nøje.



Dette symbol angiver særligt nyttige oplysninger og giver yderligere information om betjeningen af apparatet.









CE-mærke (Communauté Européenne) – et produkt, der bærer dette mærke, opfylder kravene i den relevante EU-direktiv/forordning (den gældende europæiske norm).

I dette tilfælde opfylder apparatet kravene i maskindirektivet 2006/42/EF. Apparatet er derfor ikke et medicinsk produkt.

2.2.2 Typeplade med effektangivelser på apparatet



Fig. 1: Typeskilt

	Producent: Gustav Baehr GmbH, Max-Eyth-Straße 39, 71332 Waiblingen
	CE-mærke (Communauté Européenne) – et produkt, der bærer dette mærke, opfylder kravene i den relevante EU-direktiv/forordning (den gældende europæiske norm).
	Dette symbol angiver, hvilken eller hvilke sikringer der er anvendt i apparatet.
	Produktionsland: Fremstillet i Tyskland
	Elektro-/ Elektronikaffald . Apparater med denne mærkning skal bortskaffes på korrekt vis og må ikke smides i husholdningsaffaldet.
	Varenummer hos Gustav Baehr GmbH
	Beskyttelsesklasse II – Dette er et apparat i beskyttelsesklasse II.
ON (maks.) / OFF (min.)	Angiver, hvordan maskinen skal betjenes. Følgende gælder for apparatet: Driftstid: 30 min (maksimalt) – Pausetid: 10 min (minimalt) Disse tilladte driftstider svarer til den sædvanlige arbejdsgang inden for fodterapi / fodpleje.













2.2.3 Yderligere mærkning på apparatet



Fig. 2: Mærkningsetikette

	Den unikke produktidentifikation er en entydig numerisk eller alfanumerisk kode til sporbarhed. Denne kode består af flere elementer. (01) GTIN – tidligere EAN-kode (11) maskinens produktionsdato (21) Individuelt serienummer
	Individuelt serienummer for entydig sporbarhed
	maskinens produktionsdato
	Varenummer hos Gustav Baehr GmbH

2.2.4 Symboler på emballagen

	Transportér oprejst (op = i pilens retning)
	Beskyt mod stød!
	Miljømærke for materialetypen "bølgepap"
	Beskyt mod fugt!
	Tilladt temperaturområde (opbevaring og transport): -10 °C til +40 °C
	Tilladt luftfugtighedsområde: 30 % til 85 %
800 hPa - 1060 hPa	Tilladt lufttryk: 800 hPa - 1060 hPa
	Producent: Gustav Baehr GmbH, Max-Eyth-Straße 39, 71332 Waiblingen
	CE-mærke (Communauté Européenne) – et produkt, der bærer dette mærke, opfylder kravene i den relevante EU-direktiv/forordning (den gældende europæiske norm).
	Følg brugsanvisningen og brugsanvisningen / Følg anvisninger til klargøring af apparatet
	Produktionsland: Fremstillet i Tyskland
	Elektro-/ Elektronikaffald . Apparater med denne mærkning skal bortskaffes på korrekt vis og må ikke smides i husholdningsaffaldet.
	Mærkningsetikette som eksempel (forklaring af symbolerne se kapitel 2.2.3 "Yderligere mærkning på apparatet")

2.3 Forord

Kære kunde!

Vi er glade for, at du har valgt at købe dette fodplejeapparat med Sug. BAEHR PUR VIA har tekniske egenskaber, der vil hjælpe dig i dit arbejde.

BAEHR PUR VIA er fremstillet af mange højkvalitets aluminiums-, rustfrit stål- og plastdele og garanterer dermed højeste stabilitet og kvalitet. Desuden muliggør den mikroprocessorstyrede elektronik maksimal kraft- og ydeevne fra de elektroniske komponenter.

Derudover har BAEHR PUR en elektronisk efterregulering af håndstykkets motor, der også leverer kraft og ydelse i de laveste omdrejningsområder. Prøv det selv, og du vil blive begejstret.

Højdepunktet ved BAEHR PUR VIA er det 7 tommer store touch-display, hvor du nemt kan betjene din enhed, foretage individuelle indstillinger og få vist forskellige oplysninger og meddelelser. Så har du et innovativt apparat til dit daglige arbejde. Derudover sætter BAEHR PUR VIA nye standarder for hygiejne: Den forreste del af håndstykket og håndstykshylsteret kan autoklaveres og sikrer dermed de højeste hygiejnestandarder. Den udskiftelige sugeslange gør det muligt for brugeren at rengøre indvendigt – perfekt til professionelt brug i hverdagen!

Det gennemprøvede Easy-Speed-koncept finder du også i din BAEHR PUR VIA: Instrumentillustrationer i originalstørrelse på styremaskinens touch-display gør det nemmere at indstille motorhastigheden for det instrument, der er i brug (dette erstatter dog ikke brugerens kontrol af producentens angivelser vedrørende maksimal motorhastighed).

Når maskinen ikke er i brug, reduceres skærmens lysstyrke for at spare energi. Så snart du berører skærmen eller trykker på håndstykkeknappen, indstilles skærmen igen til den forudindstillede lysstyrke. Desuden kan du nemt tænde og slukke for din enhed via en stikdåse med flere stik takket være integrerede beskyttelsessystemer – for eksempel bekvemt via bagsiden af dit behandlerbord eller en hovedafbryder.

Med BAEHR PUR VIA får du følgende "bjørnestærke" fordele:

- Høj udsugningskapacitet, perfekt tilpasset arbejdsforholdene
- meget lavt støjniveau
- meget lav vægt
- Let betjening med høj betjeningsikkerhed via moderne touch-display
- Høj robusthed (til mobil brug)
- høj og langvarig pålidelighed
- Energibesparende skærmteknologi med automatisk dæmpning, når skærmen ikke er i brug
- Tænd / sluk-knap på håndstykket
- Sikring af en høj hygiejnestandard gennem forskellige rengøringsmuligheder / Desinfektion (f.eks. Mulighed for rengøring af slangen)
- Vedligeholdelsesassistent, der tydeligt viser alle vedligeholdelsesopgaver trin for trin, som kan udføres selv.
- Enkel hurtig rengøring af slangen med få håndgreb
- Fremragende hygiejniske egenskaber takket være udskiftelig sugeslange, som kan rengøres indvendigt af brugeren.
- Forreste del af håndstykket med spændetang og håndstykkehylster, autoklaverbar

Fodplejeapparatet BAEHR PUR VIA er fremstillet og testet i henhold til strenge kvalitetskriterier og overholder maskindirektivet 2006/42/EF. maskinen er ikke et medicinsk produkt.

Vi ønsker dig god fornøjelse med dit nye apparat og held og lykke med dit arbejde.

Gustav Baehr GmbH

2.4 Generel produktbeskrivelse og Anvendelsesformål

BAEHR PUR VIA er et apparat til kosmetisk pedicure og manicure med sugeteknik fra gruppen af fodplejeapparater. Produkterne er beregnet til drift af roterende instrumenter. Det støv, der opstår, opsamles ved hjælp af en udsugningsfunktion.

2.4.1 Formål

Apparat til kosmetisk pedikyr og manikyr til drift af roterende instrumenter (fræsere, slibekapper osv.) inden for fodpleje og kosmetik. Fodplejere og kosmetologer er uddannet fagpersonale. **Denne enhed er ikke beregnet til medicinsk brug. Denne enhed er ikke et medicinsk produkt.** Medicinske produkter er foreskrevet til podologer, læger eller personer fra beslægtede erhvervsgrupper i forbindelse med medicinsk behandling. Kropsregioner:

- Anvendelse på fødder, hænder, negle og neglebånd
- Andre anvendelsesmåder og -områder sker på eget ansvar og kan indebære fare. Enhver form for misbrug er ikke tilladt.

Forkert brug kan medføre personskaade og materielle skader.

Producenten kan ikke holdes ansvarlig for skader, der skyldes ukorrekt brug, ufaglært personale eller forkert betjening.



Brug kun apparatet til kosmetisk pedicure og manicure på mennesker! Anvendelse til behandling og lindring af sygdomme er ikke tilladt!



Ved forkert brug eller åbning af apparatet bortfalder enhver ret til garanti.



ADVARSEL: Dette apparat må ikke ændres uden tilladelse fra producenten.



Du må kun bruge strømkabler, der er godkendt af producenten, til at betjene dit apparat. Hvis du har brug for et nyt strømkabel, skal du kontakte producenten.

ten. Drift via en anden tilslutningsledning er ikke tilladt.

2.4.2 Kundemålgruppe

Der er ingen begrænsninger for kundemålgruppen. maskinen kan uden begrænsninger anvendes hos alle kunder som en del af kosmetisk pedikyr og manicure.

2.4.3 Krav til operatøren

maskinen må kun betjenes af uddannede og trænet fodplejere, kosmetologer eller personer fra beslægtede erhverv. Disse skal være fortrolige med den relevante arbejds metode og have en passende uddannelse.

Brugeren er forpligtet til eller skal sørge for, at:

- kun fejlfri og upåklageligt arbejdsudstyr anvendes.
- han beskytter sig selv, kunden og tredjemand mod farer.
- kontaminering fra apparatet undgås.

2.4.4 Personale- og kunde beskyttelse



Læs dette afsnit meget omhyggeligt! Den indeholder vigtige oplysninger, der beskytter dig, andre og apparatet mod skader!

- Brug udelukkende roterende instrumenter af høj kvalitet med standardiseret skaftdiameter i henhold til DIN EN ISO 1797 fra 2,35 mm, cylindrisk TYPE 2 fra BAEHR-sortimentet.
- For at skifte instrument på håndstykket eller tilslutte/ frakoble det skal håndstykkets motor være slukket. Instrumentets skaft skal være helt indført i spændetangen for at kunne fungere.
- Følg brugsanvisningen, når du bruger roterende instrumenter. Vær især opmærksom på producentens angivelser vedrørende maksimale omdrejningstal og klargøring (rengøring, desinfektion og sterilisering). Yderligere oplysninger om instrumenterne (og deres anvendelsesformål) findes i **kapitlet "Roterende instrumenter"** i den aktuelle hovedkatalog fra Gustav Baehr GmbH eller i onlinebutikken www.fusspflege.com.

- Desinficer, rengør og steriliser om nødvendigt instrumenterne efter hver brug i henhold til instrumentproducentens anvisninger.
- Brug kun rengjorte, desinficerede og om nødvendigt steriliserede instrumenter ved hvert patientskift for at undgå mulig overførsel af sygdomsfremkaldende mikroorganismer til efterfølgende kunder.
- Efter hver brug og før hvert kundeskift skal håndstykket desinficeres (sørg for, at der ikke kommer desinfektionsmiddel eller andre væsker ind i apparatet under desinfektionen). Yderligere oplysninger findes i **kapitel 5.4 "Pleje (rengøring og desinfektion)"** i denne brugsanvisning.
- Desinficer alle dele af apparatet, der kan være kommet i kontakt med kontaminerede partikler, efter hver brug og før hver kund (sørg for, at der ikke kommer desinfektionsmiddel eller andre væsker ind i apparatet under desinficeringen).
- Under anvendelsen skal betjeningspersonalet bære øjen-, mund- og næsebeskyttelse samt engangshandsker.
- Under brug skal betjeningspersonalet sikre, at hverken hår eller andre løse genstande såsom klude, vat eller lignende kan komme i kontakt med de roterende instrumenter. Der skal eventuelt bæres en hårnet. Genstande, der kan vikle sig ind i roterende komponenter, må ikke komme ind i behandlingsområdet.
- Betjeningspersonalet skal huske, at der ved arbejde med de roterende instrumenter afstødes partikler, som kan splintre. Derfor skal åbne og ubehandlede sår på kunden, der befinder sig i umiddelbar nærhed af arbejdsområdet, dækkes sterilt inden arbejdet påbegyndes for at beskytte dem mod eventuelle afsprængte partikler.
- Apparatet skal vedligeholdes og rengøres i henhold til vejledningen før og efter længere tids brug.
- Der må kun anvendes tilbehør (roterende instrumenter, kabler osv.), der er godkendt til brug med apparatet. Brug af ikke-godkendt tilbehør kan medføre skader på apparatet, især på håndstykkets motor og spændetangen, samt for tidligt slid eller funktionssvigt.
- Efter sidste brug af apparatet skal instrumentet fjernes fra åbningen til DIN-instrumenter for at sikre, at ingen kommer til skade, når apparatet fjernes.
- De nationale lovbestemmelser skal overholdes ved brug, især:
 - de aktuelt gældende arbejdsbestemmelser.
 - de aktuelt gældende ulykkesforebyggende foranstaltninger.

For at sikre konstant drift og værdi af apparatet, skal de foreskrevne pleje- og vedligeholdelsesarbejder udføres.

Apparatet må kun repareres med reservedele, der er godkendt af producenten, og i overensstemmelse med producentens anvisninger. Den anbefalede kundeservice (efter anvisning, dog senest inden for 24 måneder) samt kontrol- og reparationsarbejder må kun udføres af producenten. I forbindelse med reparation / vedligeholdelse skal eventuelle nødvendige sikkerhedskontrol udføres eller gentages.

Dette apparat må ikke ændres uden tilladelse fra producenten.

2.4.5 Mulige risici for kunder

Den afsugningsteknik og det filtersystem, der anvendes i BAEHR PUR VIA, bidrager væsentligt til at minimere potentielt smitteførende støv i luften og reducerer dermed risikoen for smitte med overførbare bakterier (mikroorganismer). Dette reducerer risikoen for kunderne ved indånding til et minimum.

Gennem regelmæssige og omhyggelige kunderådgivning kan mulige infektionsrisici identificeres og forebygges.



Sørg for, at du kun behandler ubelastede hud- og negleområder med desinficerede / steriliserede instrumenter, hvis du tidligere har udført bakteriebelastet arbejde.

2.4.5.1 Farer ved støv og afsat materiale

Takket være den effektive udsugning og det anvendte filtersystem i BAEHR PUR VIA reduceres risikoen for, at patienten udsættes for inhalation af støv, der potentielt kan indeholde patogener, til et minimum.

Risikoen for farligt materiale (f.eks. neglesplinter) er minimal, da der er tilstrækkelig afstand til behandlingsområdet.

Fjernet materiale, der potentielt kan indeholde bakterier, kan komme i kontakt med åbne sår og forårsage infektion. Derfor skal åbne og ubehandlede sår på kunden, der befinder sig i umiddelbar nærhed af arbejdsområdet, dækkes med sterilt materiale inden arbejdet påbegyndes for at beskytte dem mod eventuelle udledte partikler og potentielt smittefarligt materiale.

2.4.5.2 Fare ved bevægelige eller roterende dele / Instrumenter

Stærk tryk og høje omdrejningstal kan føre til uønsket varmeudvikling i det behandlede område og i værste fald til beskadigelse af det berørte væv.

Brugeren skal altid være opmærksom på, at uopmærksomhed fra brugerens side eller pludselige (refleksbetingede) bevægelser fra kunden kan medføre utilsigtet gennemtrængning af huden. Trækkende bevægelser, utilstrækkelig rengøring af spændetangen eller for høje omdrejningstal for det pågældende roterende instru-

ment kan medføre, at instrumentet løsner sig under brug og forårsager personskade. Denne risiko er dog meget lille ved korrekt håndtering, overholdelse af vedligeholdelsesanvisninger og løbende visuel kontrol.



Undgå under alle omstændigheder at gennemtrænge huden!

2.4.5.3 Risiko for allergi

Ved korrekt brug kommer kunden ikke i kontakt med overfladerne på BAEHR PUR VIA, men udelukkende med de roterende instrumenter. Derfor kan der i værste fald være en allergi over for komponenter i de roterende instrumenter. Da der imidlertid kun er meget kort kontakt (under 30 minutter) under anvendelsen, er denne risiko minimal.

2.4.6 Mulige risici for brugere

2.4.6.1 Farer ved støv og afsat materiale

Den udsugningsteknik og filterteknik, der anvendes i BAEHR PUR VIA, bidrager væsentligt til at minimere potentielt smitteholdigt støv i luften og reducerer dermed risikoen for smitte med overførbare bakterier (mikroorganismer) og risikoen for eventuelle forhøjede støvkoncentrationer i indåndingsluften. Derved reduceres risikoen for brugeren ved indånding til et minimum. Bær altid personligt beskyttelsesudstyr (f.eks. FFP2-åndedrætsværn) under arbejdet.

Ved forkert håndtering og berøring af apparatet eller håndstykket uden engangshandsker kan der opstå fare for smitte med overførbare patogener. Ved korrekt udførelse af rengørings- og desinfektionsforanstaltninger og brug af engangshandsker og personligt beskyttelsesudstyr minimeres denne risiko.

Faren ved afskrabet materiale (f.eks. neglesplinter) udgør en risiko for brugeren på grund af nærheden til behandlingsområdet. Derfor skal brugeren bære øjen-, mund- og næsebeskyttelse under behandlingen for at minimere denne risiko.

2.4.6.2 Fare ved bevægelige eller roterende dele og instrumenter

Løse genstande, såsom hår, tøj, smykker osv., kan blive fanget i de roterende dele og instrumenter og vikles sig ind. For at undgå personskader skal brugeren sørge for, at sådanne løse genstande ikke kommer i nærheden af bevægelige dele (roterende instrumenter). Hår skal eventuelt bindes sammen eller der skal bæres en hårnet. Brugeren skal også være opmærksom på, at arbejdstøjet ikke kan vikles sig ind i de bevægelige dele (de roterende instrumenter). Disse foranstaltninger minimerer risikoen for skader.

For at undgå beskadigelse og ridser på apparatet og af hygiejniske årsager, må der ikke bæres ringe eller andet smykke under brug.

Trækkende bevægelser, utilstrækkelig rengøring af spændetangen eller for høje omdrejningstal for det pågældende roterende instrument kan medføre, at instrumentet løsner sig under brug og forårsager personskade. Denne risiko minimeres ved korrekt håndtering og overholdelse af vedligeholdelsesanvisninger. Derudover anbefales det at bære sikkerhedsbriller eller ansigtsbeskyttelse under brug.

2.4.6.3 Risiko for allergi

En allergisk reaktion over for de materialer, der anvendes i BAEHR PUR VIA, kan ikke udelukkes, men vurderes som yderst sjælden. Dette kan minimeres yderligere ved at bære engangshandsker. Engangshandsker bør også bæres ved hver brug af hygiejniske årsager.

2.4.7 Oplysninger om elektromagnetisk kompatibilitet

Vi gør hermed opmærksom på, at elektromagnetisk kompatibilitet kun er garanteret med originale tilslutningsledninger og reservedele.



Du må kun bruge strømkabler, der er godkendt af producenten, til at betjene dit apparat. Hvis du har brug for et nyt strømkabel, skal du kontakte producenten (se kapitel 9 "Kontaktadresse og producent"). Drift via en anden tilslutningsledning er ikke tilladt.

2.4.8 Vigtige sikkerhedsoplysninger

Vigtigt! Læs alle sikkerhedshenvisninger omhyggeligt, inden du bruger produktet. Følg sikkerhedsinstruktionerne for at undgå personskader og livsfarlige situationer.

Apparatet er ikke godkendt til brug i eksplosionsfarlige områder.

Før hver anvendelse skal brugeren kontrollere, at apparatet fungerer korrekt og er i god stand.



Forkert håndtering, vedligeholdelse og pleje kan medføre for tidligt slid og funktionsfejl. Dette kan medføre en kortere produktlevetid.

► Rengør og vedligehold derfor apparatet regelmæssigt og korrekt, og send det regelmæssigt til service (se servicemeddelelsen eller senest inden for 24 måneder)!



Beskadigede funktionsdele kan forårsage skader eller personskader eller beskadigelse af genstande. Derudover kan det medføre (endnu større) skader på dit apparat.

► Stop derfor straks arbejdet, afbryd strømforsyningen, hvis funktionsdele er beskadiget, og kontakt serviceafdelingen.



Elektromagnetiske felter kan påvirke funktionen af implanterede systemer (f.eks. pacemaker).

► Spørg derfor din kunde inden behandlingen påbegyndes, om han bruger et sådant system. Hvis ja, skal du følge nedenstående anvisninger.



Elektromagnetiske felter kan i sjældne tilfælde påvirke funktionen af andre enheder.

► Hold derfor en afstand på mindst 30 cm til andre enheder.



På grund af de komplekse vekselvirkninger mellem elektriske apparater og mobiltelefoner kan det ikke helt udelukkes, at apparatet kan blive påvirket af en mobiltelefon, der er i brug, selvom apparatet opfylder de gældende krav vedrørende elektromagnetiske felter.

► Derfor må du ikke bruge mobiltelefoner under arbejdet og skal også gøre dine kunder opmærksomme på, at de skal slukke deres mobiltelefoner under behandlingen.

► Derfor skal du fjerne elektroniske apparater, der kan forårsage interferens (f.eks. højreapparater osv.), mens apparatet er i brug.

► Alternativt skal afstanden mellem apparatet og den behandlende persons overkrop være mindst 50 cm for at udelukke eventuelle funktionsfejl.



Når håndstykket lægges fra, er der fare for personskade, når man griber efter det. Brugte instrumenter kan forårsage infektioner.

► Sørg derfor for at lægge håndstykket sikkert fra dig, så du ikke kommer til skade.



OBS! Apparatet skal tilsluttes en korrekt stikkontakt.

2.4.9 Tilbage melding til producenten

Rapporter venligst alle hændelser (skader, kvæstelser, infektioner osv. for både kunde og bruger), der er opstået i forbindelse med produktet samt al anden feedback om fodplejeapparatet til os, Gustav Baehr GmbH, enten via din salgsrepræsentant, hovedkontoret (+49 7151 95902-0) eller direkte til vigilanz@gustav-baehr.de. Yderligere oplysninger **se afsnit 9 "Kontaktadresse & producent"**.

3. Før første ibrugtagning

3.1 Indeholdt i leveringen

Før ibrugtagning skal du kontrollere, at leverancen er komplet og ikke har nogen synlige skader. Før første brug på kunden skal du kontrollere, at apparatet fungerer korrekt sammen med de roterende instrumenter, du har valgt. Følgende er inkluderet i leveringen af BAEHR PUR VIA:

- 1 stk. PUR VIA styreenhed
inkl. håndstykke
inkl. indsat støvpose
og indsatte filtre
- 1 stk. -strømkabler
- 1 stk. Værktøjs- og rengørings sæt
1 x Spændetangrens 1
1 x Spændetangrens 2
(rengøringsbørste)
1 x Instrumentskiftehjælp
1 x 70 % alkohol
1 x Specialværktøj
til demontering af håndstykke, rund
1 x Specialværktøj
til demontering af håndstykke, flad
- 1 stk. Reservedelssæt
1 x Bremse
3 x O-ring 3 mm x 0,5 mm
1 x Kobling
- 1 stk. Rengøringsbørste
til rengøring af slanger indvendigt
inkl. indføringshjælp
- 1 stk. Erstatningsfiltersæt
1 x Turbinebeskyttelsesfilter
1 x Aktivkulfilter
1 x Finfilterfleece
1 x Grovfilterfleece
- 1 stk. støvpose BAEHR PUR/PUR VIA
- 1 stk. brugsanvisning

Hvis din levering er ufuldstændig, bedes du straks kontakte os.

Hvis du ønsker at genbestille varer, finder du oplysninger og varenumre heri **kapitel 8 "Reserve dele, forbrugsstoffer og tilbehør"**.



Opbevar forsendelseskassen inklusive emballagetilbehør omhyggeligt. Emballagen er udviklet til dette apparat og giver den bedst mulige beskyttelse under transport. Brug derfor den originale emballage, hvis du ønsker at indsende dit apparat til service eller reparation. Der er ingen garanti for skader, der opstår under transporten på grund af utilstrækkelig emballering.

3.2 Hvad du skal være opmærksom på inden hver ibrugtagning!



Læs dette afsnit meget omhyggeligt! Den indeholder vigtige oplysninger, der beskytter dig, andre og apparatet mod skader!

Betegnelsen BAEHR PUR VIA, der anvendes i dette afsnit, henviser både til styremaskinen og håndstykket.

Før brug skal du kontrollere, om strømtypen og netspændingen fra strømkilden er egnet til brug af apparatet. Oplysninger om strømtype og netspænding findes på typeskiltet på undersiden af styremaskinen.

Sørg for, at apparatet står sikkert på et plant underlag, når det opsættes, at det ikke kan falde ned, og at udluften kan slippe ud.

Sørg for, at BAEHR PUR VIA ikke kommer i børns hænder.

Udsæt ikke apparatet for direkte varmekilder (radiatorer, direkte sollys osv.).



Pas på, at strømkablet ikke beskadiges ved at blive klemt, bøjet eller gnides mod skarpe kanter. Hvis du opdager skader på strømkablet, skal du straks stoppe arbejdet med apparatet, slukke for hovedafbryderen (11) og straks trække strømkablet (28) ud af stikkontakten.

For at kunne bruge maskinen igen skal du bestille et nyt strømkabel. Du må kun bruge strømkabler, der er godkendt af producenten, til at betjene dit apparat. Hvis du har brug for en ny tilslutningsledning, skal du kontakte producenten. Drift via andre tilslutningsledninger er ikke tilladt.



Brug aldrig apparatet med et beskadiget strømkabel.



Din enhed har en aftagelig enhedsstikforbindelse (se kapitel 4.1.6 "Bagfra").

Sørg altid for at placere apparatet således, at stikket altid er let at trække ud.



Arbejd ikke med BAEHR PUR VIA i for fugtige rum, såsom saunaer eller svømmehaller. Våd og fugt på styremaskinen kan forårsage farlige krybstrømme, hvilket medfører risiko for elektrisk stød.



Før hver ibrugtagning (også før første ibrugtagning) skal du sikre dig, at støvposen og alle andre filtre er korrekt monteret. Arbejd aldrig med apparatet, hvis ikke alle filtre er korrekt monteret.

Undgå også store temperaturforskelle udendørs. Dette kan medføre fugt (kondensvand).

Beskyt BAEHR PUR VIA mod frost.

Ved skader eller funktionsfejl på apparatet skal du straks trække netstikket ud af stikkontakten.

Producenten påtager sig intet ansvar for skader på genstande, dyr eller personer, der skyldes forkert betjening, især uden for BAEHR PUR VIA's anvendelsesområde.

Ringe eller smykker, som du bærer på arbejdet, kan forårsage ridser på håndstykket. Sådanne skader er ikke omfattet af garantien. Du bør altid undlade at bære smykker under arbejdet.

Sørg for, at BAEHR PUR VIA, inklusive instrumenterne, altid er i hygiejnisk tilstand, så du ikke udgør en sundhedsrisiko for dig selv og andre. Mere om dette i **kapitel 5.4 "Pleje (rengøring og desinfektion)"** fra BAEHR PUR VIA. Apparatet skal slukkes og frakobles strømforsyningen inden hver rengøring / vedligeholdelse.

Dyp aldrig apparatet i væsker og sug ikke væsker ind.

Hvis du suger vat, papir eller lignende op, kan sugearbningerne i håndstykket blive tilstoppede. Dette kan medføre en kraftig reduktion af sugeeffekten.

Når displayet viser "100 %" (støvpose fuld), skal du udskifte støvposen. Indikatoren kan kun fungere pålideligt, hvis alle filtre er monteret korrekt. Arbejd derfor altid kun, når alle filtre er monteret. Se afsnit 5.2 "Udskiftning af støvpose" og 5.3 "Udskiftning af filter" for at se, hvordan du udskifter støvposen og filtrene.

Arbejd aldrig med apparatet, hvis støvposen eller filtrene ikke er monteret, da apparatet i så fald kan blive beskadiget, og garantien bortfalder.

Kontroller før hver ibrugtagning, at det roterende instrument kan indføres helt i håndstykket og sidder godt fast (ingen slør, ingen skrabelyde). Sørg for, at det roterende instrument ikke er beskadiget (f.eks. ved at kontrollere skaffet med en fræserlære). Kontroller også, om apparatet afgiver andre lyde end normalt, ved at tænde håndstykket kort før brug.



OBS! Fare for personskade! Som vist nedenfor (se fig. 3) bør du undgå "trækbevægelser" under arbejdet, da instrumenterne ellers kan glide ud.

Pas på ikke at trykke for hårdt på instrumentet, når du arbejder (forbrænding af huden).



Fig. 3: Forkert arbejdsmetode



Fig. 4: Korrekt arbejdsgang

4. Beskrivelse af apparatet

4.1 Beskrivelse af styreenhed

4.1.1 Forfra BAEHR PUR VIA



Fig. 5

(1) Touch-display



For at touchskærmen kan reagere bedst muligt på dine berøringer, skal du placere maskinen foran dig, så du ser direkte på skærmen og ikke fra siden eller ovenfra.

4.1.2 Sidevisning med håndstykkeholder



Fig. 6

(2) Håndstykket fastskrues på de dertil indrettede monteringspunkter (16)
(se kapitel 4.1.7 Underside view)



Håndstykket er konstrueret, så du kan placere dit håndstykke sikkert, så det ikke kan falde ned. Hvis du fjerner håndstykket, skal du altid placere dit håndstykke et sikkert sted, så det ikke kan falde ned og blive beskadiget.

4.1.3 Sidebillede med støvdæksel (lukket)



Fig. 7

- (3) Støvhætte
- (4) Håndstykkeudgang
- (5) Sugslange med indvendig håndstykkeforbindelse og trækafastning

4.1.4 Visning fra siden uden støvdæksel, med turbineskærmfilter (åben)



Fig. 8

- (6) Støvbeholder med filtergitter
- (6a) Turbinebeskyttelsesfilter

4.1.5 Støvdæksel (inderside)



Fig. 9

- (7) Optagelsesmuffe til støvpose
- (8) Gummitætning til støvpose låg
- (9) støvknop

4.1.6 Visning bagfra



Fig. 10

- (10) Filterdæksel (udluftningsfilter)
- (11) Hovedafbryder ON / OFF
- (12) Sikringskuffe til fine sikringer 2 x 3,15 A treg (type H)
- (13) Stikdåse til tilslutning af strømkabel

Tilslut kun det medfølgende eller af producenten godkendte strømkabel.



Når du arbejder ud af en kuffert, anbefaler vi, at du placerer maskinen således, at varme fra maskinen kan slippe ud af kufferten, så der ikke opstår varmeophobning.

4.1.7 Undersidevisning



Fig. 11

(14) Typeplade

Forklaringer til denne mærkning findes i **kapitel 2.2.2 "Typeplade med effektagivelser på apparatet"**.

(15) UDI-mærkning

Forklaringer til denne mærkning findes i **kapitel 2.2.3 "Yderligere mærkning på apparatet"**.

(16) Fastgørelsespunkter til håndstykkeholder (skruehuller)

(17) Kabinetforsegling

Så snart kabinetforseglingen brydes eller fjernes, bortfalder enhver ret til garanti!

(18) Gummifødder (4 x)

(19) Ventilationshuller (2 x)

Sørg for, at ventilationshullerne altid er frie.



Alle skruer på kabinettet må kun løsnes af producenten, ellers bortfalder enhver garanti!

4.2 Beskrivelse af håndstykke



Fig. 12

(20) Sugeslange

(21) Åbning til DIN-instrumenter med standardiseret skaftdiameter i henhold til DIN EN ISO 1797 på 2,35 mm, cylindrisk TYPE 2 (til instrumenter med en maksimal diameter på 13 mm)

(22) Håndstykkehylster (skrues af)

(23) Håndstykets hætte

(24) Tænd / sluk taster

(25) Åbning til lufttilførsel



Maks. instrumentdiameter må ikke være større end 13 mm

OBS: Overhold altid den maksimalt tilladte instrumentdiameter og den tilhørende maksimalt tilladte omdrejningshastighed angivet af instrumentproducenten.

Sørg for, at disse under ingen omstændigheder overskrides, da det kan medføre alvorlige skader på kunden og brugeren. Der kan også opstå vibrationer i håndstykket. Tænk på din egen og din kundes sikkerhed.

**Roterende instrumenter
må ikke være større end
illustrationen!**

Brug kun korund-,
diamant- og rustfri fræsere
samt slibekapper!

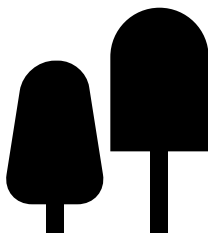

Fig. 13



Brug ikke en højere omdrejningshastighed for det anvendte instrument end angivet i vejledningen på touch-displayet eller den maksimalt tilladte omdrejningshastighed angivet af instrumentproducenten! (se kapitel 4.4.3 "Vejledning")

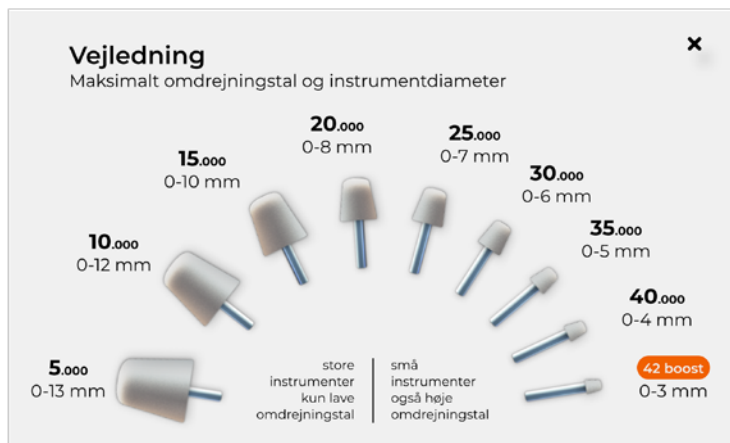

Fig. 14

4.3 Beskrivelse af strømkablet



Fig. 15

- (26) Apparatstik
- (27) Kabel med ferritkerne
- (28) Strømskik

4.4 Touch-display

BAEHR PUR VIA har et moderne touch-display med forskellige brugergrænseflader, hvorfra du kan styre din enhed og foretage indstillinger. Derudover har du adgang til forskellige oplysninger og vejledninger via touch-displayet. I det følgende beskrives de forskellige brugergrænseflader.

4.4.1 Første gangs brug med hjælp fra installationsassistenten

Tænd for apparatet ved at sætte hovedafbryderen ON / OFF (11).

Når du tænder din enhed for første gang, vises der en installationsguide, så snart systemet er startet op, som du kan bruge til at foretage dine individuelle grundlæggende indstillinger. Denne vises kun ved første opstart (eller hvis maskinen er blevet nulstillet til fabriksindstillingerne), men kan også startes igen når som helst via indstillingsmenuen "Start opsætning".

Grundlæggende kan alle indstillinger til enhver tid ændres i menuen "Indstillinger".

Du foretager følgende indstillinger med installationsassistenten:

- Sprog
- Titel
- Parametre ved start (håndstykkets omdrejningstal og udsugningsniveau)

Din enhed starter nu altid med disse indstillinger.



Hvis du ikke ønsker at definere parametre for opstart, har du alternativt mulighed for at vælge indstillingen "Behold sidste indstillinger ved slukning" i menuen "Driftskonfiguration". Derefter starter din enhed generelt med de parametre, der var indstillet, da den blev slukket.



Af sikkerhedsmæssige årsager tilbydes ikke hastighedsværdier for håndstykket på over 25.000 omdr./min. og sugetrin på over 8.

Når installationsassistenten er færdig, har du mulighed for at få en guidet rundvisning gennem de vigtigste funktioner på din BAEHR PUR VIA. Scan den viste QR-kode med din mobilenhed.

4.4.2 Hovedskærm

maskinen kan betjenes på hovedskærmen, hvor der også vises oplysninger om de indstillede effektværdier.



Fig. 16

4.4.2.1 Start-/Stop-knap (A)

Startknappen / i midten af skærmen er det første, man lægger mærke til. Ved aktivering skifter den mellem "Klar til drift" og "Drift".



Klar til brug:

Start-symbolet findes på knappen.

- ▶ Håndstykket og udsugningen er slukket



Betjening:

Stop-symbolet findes på knappen.

- ▶ Håndstykke og udsugning er tilsluttet
- ▶ Derudover er der en roterende ring omkring stop-symbolet. Ringen drejer til højre eller venstre i henhold til instrumentets indstillede drejeretning.

4.4.2.2 Hastighedsskala på håndstykket (B)

Omdrejningstalskalaen viser omdrejningsområdet for håndstykkets motor og den aktuelt indstillede omdrejningsværdi. Omdrejningstallene vises uden tusinder som omdrejninger pr. minut.

Der er flere muligheder for at ændre omdrejningstallet:

1. Valg ved at trykke på den ønskede omdrejningstal direkte på skalaen (gælder også for "boost"-funktionen) – omdrejningstallet kan vælges i området 5.000.

2. Ved at skubbe skyderen op eller ned – omdrejningstallet kan ændres i trin på 1.000.



3. Ved hjælp af de to knapper (enten ved at trykke gentagne gange på knapperne eller ved at trykke og holde dem nede) kan omdrejningstallet ændres i trin på 1.000.



4. Ved at klikke på fræserbilledet (K) og vælge et instrument i vejledningen (**se kapitel 4.4.2.7 "Instrumentikon (K)" og kapitel 4.4.3 "Vejledning"**) – indstilles den anbefalede omdrejningshastighed for det valgte instrument.

Den aktuelt valgte omdrejningsværdi vises med det store tal mellem plus- og minus-knappen. Instrumentet (K) ændrer sig afhængigt af den indstillede hastighed.

4.4.2.3 Rotationsretning (C)

Her vises den indstillede rotationsretning for håndstykke-motoren. Ved berøring skiftes rotationsretningen. Når håndstykket er i gang, stoppes det og startes derefter igen med ændret rotationsretning.

4.4.2.4 -Udsugningsskala (D)

Udsugningsskalaen viser de mulige sugeindstillinger og den aktuelt indstillede sugeindstilling.

Der er flere muligheder for at ændre sugeeffekten:

1. Vælg den ønskede sugeindstilling ved at trykke direkte på skalaen (dette gælder også for "boost"-funktionen).



2. Ved at skubbe skyderen op eller ned.



3. Via de to knapper (enten ved at trykke gentagne gange på knapperne eller ved at trykke og holde dem nede).

Den indstillede sugeeffekt vises med det store tal mellem plus- og minus-knappen.



Når du arbejder med BAEHR PUR VIA, er det IKKE muligt at:

- at betjene håndstykket uden udsugning
- at betjene udsugningen uden håndstykke-motoren.

Vi har bevidst valgt denne løsning, da den forhindrer, at håndstykkets motor bliver varm, og desuden sikrer den, at støv, der opstår under arbejdet, altid bliver suget væk.

Af hygiejniske årsager og for din egen sikkerhed anbefaler vi, at du vælger en høj sugeeffekt. Vi anbefaler kun at bruge et lavt sugeeffektniveau, hvis du befinder dig i et støjfølsomt miljø. Tænk på din sundhed og din kundes sundhed.

4.4.2.5 Hukommelsesknapper (E)

Displayet har tre hukommelsesknapper, M1, M2 og M3, hvor du kan gemme dine indstillinger og hurtigt hente dem frem når som helst. Lagring og hentning er mulig både under drift og i stilstand.

Når du trykker og holder nede (ca. 2 sekunder), gemmes den aktuelt valgte håndstykkehastighed, rotationsretning.

Gem: Tryk og hold nede (ca. 2 sekunder), indtil du hører bekræftelsestonen, for at gemme den aktuelt valgte håndstykkehastighed, rotationsretning og sugeniveau på den respektive hukommelsesknop.

Vælg: Tryk (kort) for at indlæse de gemte værdier og anvende dem som indstillinger.

Slet: Du kan slette indstillingerne for en hukommelsesknop ved at trykke og holde hukommelsesknappen nede, indtil du hører en bekræftelsestone. Du kan se, at værdierne er blevet slettet, ved at der ikke er ringmærker på hukommelsesknappen.



Bemærk følgende: Hvis du holder en memory-knap nede i mere end 2 sekunder, gemmes de aktuelt indstillede værdier på memory-knappen. Hvis du gemmer de samme værdier igen på memory-knappen, slettes værdierne på memory-knappen.

4.4.2.6 Statuslinje (F)

Ved at trykke på statuslinjen (F) åbnes menuen Quick Settings. Her har du mulighed for at læse og bekræfte de viste meddelelser (**se kapitel 4.4.5 "Quick-Settings-menu"**). Under drift er statuslinjen låst, og menuen Quick Settings kan ikke åbnes. Desuden vises følgende oplysninger i statuslinjen:

4.4.2.6.1 Antal meddelelser (G)

Denne meddelelse vises først, når der er behov for vedligeholdelse eller andre vigtige oplysninger. Denne meddelelse vises også i menuen Quick-Settings, hvor du kan få vist oplysninger om den pågældende meddelelse (**se kapitel 4.4.5 "Menuen Quick-Settings"**).

4.4.2.6.2 Støvposeniveau (H)

Denne information hjælper dig med at se, hvornår det er tid til at skifte støvpose.



Her betyder "fuld" ikke nødvendigvis, at støvposen er "fyldt til randen", men at den ønskede sugeseffekt ikke længere kan opnås, fordi porerne i støvposen bliver mere og mere tilstoppede. Din enhed informerer dig herom i to trin:
90 % (gul baggrund) – Du bør snart skifte støvpose
100 % (orange baggrund) – Du bør skifte støvpose inden næste behandling



Se **kapitel 5.2 "Udskiftning af støvposen"** for at se, hvordan du udskifter støvposen. Brug aldrig brugte støvposer, især af hygiejniske årsager. Følg anvisningerne på din enhed. Tænk på din og din kundes sundhed.



Funktionen af niveauidikatoren påvirkes af flere faktorer. Af tekniske årsager kan fyldningsindikatoren i reagere forskelligt i de forskellige sugetrin (f.eks. afhængigt af hvordan slangen / håndstykket er placeret).

4.4.2.6.3 Klokkeslæt (I)

Du kan indstille den aktuelle klokkeslæt i menuen "Dato og tid".

4.4.2.6.4 Dato (J)

Du kan indstille den aktuelle dato i menuen "Dato og tid".

4.4.2.7 Instrument-symbol (K)

Instrumentikonet angiver den maksimalt anbefalede instrumentstørrelse til den aktuelt valgte håndstyres hastighed. Symbolet svarer til instrumentets originale størrelse. Du kan derfor holde det anvendte instrument foran instrumentsymbolet for at kontrollere, om det er egnet til den valgte omdrejningshastighed. Pas på ikke at røre ved glasafdækningen på touchskærmen.



Hold håndstykket med instrumentet i en let afstand foran orienteringshjælpen og kun, når håndstykkets motor er slukket, da glasafdækningen på touch-displayet kan blive beskadiget ved berøring med et (roterende) instrument!

Tryk på instrumentsymbolet, og orienteringshjælpen åbner sig (**se kapitel 4.4.3 "Orienteringshjælp"**). Når håndstykkets motor kører, er denne funktion deaktiveret. Det er heller ikke muligt at starte håndstykkemotoren, mens orienteringshjælpen er åben.

4.4.3 Vejledning til



Fig. 17

I vejledningen er der angivet forskellige instrumentdiameter og den maksimalt anbefalede omdrejningstal.

Når du vælger et instrument (L) eller de tilhørende værdier (M) i vejledningen (som svarer til det instrument, der aktuelt er i brug), lukkes denne brugergrænseflade, og den maksimalt anbefalede omdrejningshastighed for det pågældende instrument indstilles på maskinen.

Du kan sammenligne størrelsen på det anvendte instrument med billedet for at finde ud af, hvilket instrument eller hvilken omdrejningshastighed du skal vælge.



De instrumenthoveder, der er afbildet i vejledningen, skal tjene som vejledning til at finde den maksimale omdrejningshastighed for dine instrumenter. Inden du begynder at arbejde med et instrument, skal du dog altid læse producentens anvisninger vedrørende den tilladte maksimale omdrejningstal. Den angivne maksimale omdrejningstal må under ingen omstændigheder overskrides. Der er fare for personskade og beskadigelse af apparatet.

4.4.4 Visning "Orange instrumentsymbol"



Fig. 18

Der er to mulige årsager til, at denne skærm vises:

1. Hvis håndstykket overbelastes under brug
2. I tilfælde af en systemfejl

Hvis en af disse to situationer opstår, slukkes håndstykkets motor og udsugningen af sikkerhedsmæssige årsager (for at beskytte kunden og apparatet):

- Instrumentikonet vises i orange.
- Der genereres en meddelelse i meddelelsesdisplayet.
- Alle motorer slukkes (håndstykket slukkes, turbinen slukkes).
- Startknappen / er inaktiv, dvs. h. maskinen kan ikke startes.

Se i meddelelseslisten, hvilken sag der er tale om:

Ved 1. håndstykke overbelastet:

Når du læser meddelelsen eller trykker på det orange instrumentsymbol, vises det igen uden farve, og alle funktioner er igen tilgængelige.

Ved 2. systemfejlkode:

Der vises en systemfejlkode i den relevante meddelelse. En oversigt over udvalgte systemfejlkode, hvis årsager du selv kan afhjælpe, findes i **kapitel 5.9.1 "Visning af systemfejlkode på touch-displayet"**. Derudover bedes du ved enhver fejl / eller funktionsfejl i tvivlstilfælde kontakte producenten (**se kapitel 9 "Kontaktadresse & producent"**).

4.4.5 Menuen Quick Settings

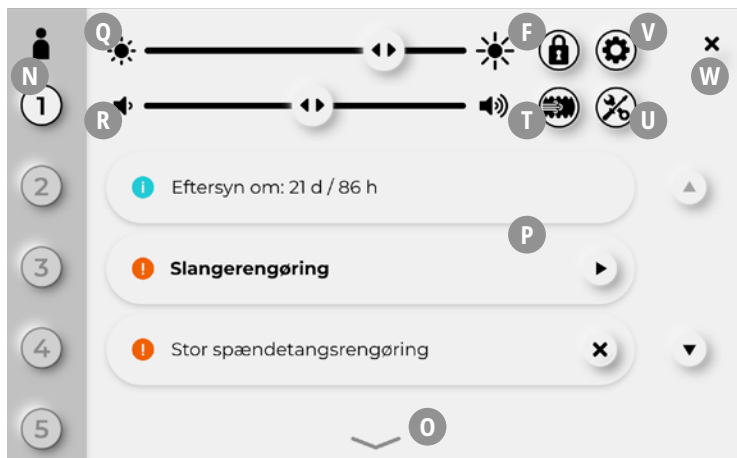

Fig. 19

Ved at trykke på statuslinjen åbnes menuen Quick Settings.



Af sikkerhedsmæssige årsager er statuslinjen låst under drift, og menuen Quick Settings kan ikke åbnes. Omvendt kan din BAEHR PUR VIA ikke startes via knappen på håndstykket, når Quick-Settings-menuen er åben (dette gælder også, hvis andre menuer er åbne).

Du kan lukke menuen på to forskellige måder. Enten ved at trykke på X-knappen (W) eller ved at trykke på menupilen (O).

Du har følgende muligheder i menuen Quick Settings:

4.4.5.1 -Brugerprofiler (N)

For at gøre det nemmere at håndtere flere brugere kan du i Quick-Settings-menuen til venstre gemme op til 5 brugerprofiler med individuelle indstillinger. I brugerprofilerne kan du foretage følgende individuelle indstillinger som supplement til de generelle enhedsindstillinger (f.eks. sprog):

- Memory-knapper
- Farveindstilling

1. Anvendelse: Flere brugere deler en enhed og kan indstille memory-knapper og farvemodi individuelt ved at vælge deres brugerprofil.

2. Anvendelse: Én bruger – forskellige anvendelsesmuligheder, f. B. Praksis, mobil brug, plejehjem osv. Der kan defineres en brugerprofil til hvert anvendelsesområde med individuelt indstillede memory-knapper og farvetilstande.

Den aktive brugerprofil vises via den fremhævede knap med sort tal. Alle inaktive brugerprofiler kan genkendes på de grå knapper.

For at vælge en brugerprofil skal du blot trykke på den relevante knap. Du bliver derefter ført direkte tilbage til hovedskærmen.

Ændringer, der foretages i en brugerprofil, træder i kraft med det samme. Det er ikke nødvendigt at gemme eksplicit.

Konfigurer brugerprofil

1. Vælg en brugerprofil: Du kommer direkte til hovedskærmen.
2. Konfiguration af memory-knapper (**se kapitel 4.4.2.5 "Memory-Buttons (R)"**).
3. Konfiguration af farvetilstand: Valg af farvetilstand via statuslinjen / Quick-Settings-menuen / Indstillinger.
4. Brug brugerprofil.



Når maskinen slukkes og tændes igen, starter den med den sidst valgte brugerprofil.



Ved at nulstille til fabriksindstillingerne nulstiller du alle brugerprofiler.

4.4.5.2 Bemærkninger / Meddelelser (P)

Her finder du oplysninger om / meddelelser, der skal tages i betragtning (og som vises i meddelelsestælleren på hovedskærmen).



Ved at trykke på meddelelsen eller pileknappen åbnes hjælpeteksten til den pågældende meddelelse, så du kan læse, hvad du skal gøre. Så snart du har åbnet, læst og forladt meddelelsens tekst, vises denne meddelelse ikke længere med fed skrift. Desuden vises oplysningerne ikke længere i meddelelsestælleren på hovedskærmen.



Når du har forladt meddelelsen, vises der nu i stedet for pileknappen en X-knap ved meddelelsen, som du kan bruge til at bekræfte, at meddelelsen er "afsluttet", så den ikke længere vises i meddelelseslisten.

En af meddelelserne er en vedligeholdelsesintervalmeddelelse. Denne viser dig, hvornår din enhed skal sendes til kundeservice. Vedligeholdelsesintervallet er 900 timer og refererer til driftstimerne for håndstykkets motor siden levering / siden sidste vedligeholdelse. Så snart meddelelsen "Vedligeholdelse påkrævet" vises i meddelelseslisten (eller inden for 24 måneder (= 730 dage); dette tidsinterval vises i dage på maskinen), skal du indsende din enhed til vedligeholdelse for at undgå omfattende og kostbare reparationer og for at overholde testkravene i VDE 0751-1 for dit apparaten.

Din enhed tænker altså med for dig, så du ikke glemmer vigtige kontrolterminer.

4.4.5.3 Skyder til lysstyrke (Q) / Lydstyrke (R)

Med de to skydere til lysstyrke (Q) og lydstyrke (R) for systemlyde kan du tilpasse maskinen efter dine ønsker.



Af hensyn til betjeningssikkerheden anbefaler vi, at du ikke skruer helt ned for lydstyrken!

4.4.5.4 Andre valgmuligheder

Knapperne F til I har følgende funktioner:



-knap til låseskærm (S)

Når du vælger denne knap, vises låseskærmen, som giver dig mulighed for at rense skærmen uden at udløse en handling på maskinen. For at låse op skal du trykke på oplåsningsknappen i ca. 3 sekunder.



Knappen til hurtig rengøring af slanger (T) (**se kapitel 5.4.5**)



Knappen til vedligeholdelsesassistenten (U) (**se kapitel 5.4.1**)



Knappen til menuen "Indstillinger" (V) (**se kapitel 4.4.6**)

4.4.6 Indstillinger i menuen

I menuen "Indstillinger" finder du følgende oplysninger og indstillingsmuligheder:

- Enhedsoplysninger
- Vedligeholdelsesassistent
- Dato og klokkeslæt
- Farveindstilling
- Meddelelser
- Driftskonfiguration
- Sprogvalg
- Første skridt
- Start opsætning (= opsætningsassistent)
- Fabriksindstillinger

Indstillingerne kan foretages ved at trykke på den relevante knap. Du bliver guidet gennem indstillingsmulighederne i den respektive brugergrenseflade.

Ved at trykke på X-knappen vender du tilbage til hovedskærmen.



Du kan ikke foretage ændringer i menupunktet "Enhedsoplysninger"! Dette punkt er kun til orientering.



Deres BAEHR PUR VIA gennemgår forskellige kvalitetskontroller inden levering. Herunder gennemgår din BAEHR PUR VIA blandt andet også en funktionskontrol. Vær derfor ikke overrasket, hvis apparatet allerede har nogle målerstande. Dette er helt normalt og betyder ikke, at det er et brugt apparat.



Hvis du nulstiller maskinen til fabriksindstillingerne, vil alle indstillinger (også indstillingerne for hukommelsesknapperne) blive nulstillet til fabriksindstillingerne. Oplysninger (Drifttal osv.) er undtaget herfra.

4.5 Idriftsættelse af

1. Sørg for, at der er en støvpose i din BAEHR PUR VIA. Dertil skal du adskille støvdæksel fra styremaskinen (**se kapitel 5.1 "Åbning / Lukning af støvposelåget på styremaskinen"**). En støvpose er skubbet helt ind på monteringsudsden (7) på indersiden af

støvposelåget. Desuden befinder turbinens beskyttelsesfilter sig i støvkammeret (6). Hvis alt er i orden, skal du tilslutte støvdæksel til styremaskinen igen. Hvis støvposen mangler, skal du sætte en ny støvpose i, inden du begynder at arbejde med apparatet (**se kapitel 5.2 "Udskiftning af støvpose"**).

2. Sørg for, at apparatet står sikkert, ikke kan falde ned eller blive revet ned, og at udluften kan slippe ud.
3. Kontroller, om hovedafbryderen (11) står på AUS (0).
4. Sæt det medfølgende strømkabel (27) med apparatstik (26) i apparatets stikkontakten (13).
5. Sæt netstikket (28) i en korrekt jordforbundet stikkontakt.
6. Tænd nu BAEHR PUR VIA med hovedafbryderen (11). maskinen starter, og systemet kører op. Efter en kort visning af BAEHR-logoet vises hovedskærmen (medmindre du tænder maskinen for første gang eller efter en nulstilling til fabriksindstillingerne, i hvilket tilfælde installationsassistenten starter (som beskrevet i **kapitel 4.4.1 Første gangs brug med hjælp fra installationsassistenten**)). maskinen er klar til brug ca. 20 sekunder efter, at den er tændt.

Efter hver opstart er følgende værdier indstillet:

- Omdrejningsretning = som da du slukkede for apparatet
- Håndstykkets omdrejningstal = som angivet i installationsassistenten eller som da apparatet blev slukket, **se kapitel 4.4.1 "Første idriftsættelse ved hjælp af installationsassistenten"**.
- Håndstykkemotor = Stop
- Sugniveau = som angivet i installationsassistenten eller som angivet ved slukning af apparatet, **se kapitel 4.4.1 "Første idriftsættelse ved hjælp af installationsassistenten"**.
- Sug = Stop

Disse indstillinger vises også på touchskærmen. BAEHR PUR VIA er nu klar til brug.



For at touchskærmen kan reagere bedst muligt på dine berøringer, skal du placere maskinen foran dig, så du ser direkte på skærmen og ikke betjener den fra siden eller ovenfra.

7. Tag nu håndstykket i hånden og indsæt et instrument med skaftdiameter 2,35 mm så dybt som muligt i åbningen til DIN-instrumenter (21). Brug kun instrumenter med standardiseret skaftdiameter i henhold til DIN EN ISO 1797 fra 2,35 mm, cylindrisk TYPE 2. Da BAEHR PUR VIA har en hurtigspændetang, skal instrumentet blot indsættes (helt) så dybt som muligt for at sikre et sikkert greb. Instrumentets hoved må ikke være større end det største instrumenthoved, der er afbildet i vejledningen (maks. 13 mm).



Brug aldrig instrumenter med olieholdige, slidte, ridsede eller bøjede skafter. Ellers kan det ikke garanteres, at dit instrument holdes fast i håndstykket! Desuden kan det medføre ubalance i håndstykket, hvilket kan beskadige håndstykket. Ubalancen kan også påvirke instrumentets sikre hold.



FORSIGTIG Risiko for personskade! Forsøg aldrig at stikke instrumenter ind i åbningen (21) eller trække dem ud, mens håndstykkets motor kører. Instrumenter må kun udskiftes, når håndstykkets motor er slukket.



De instrumenthoveder, der er afbildet på vejledningen (fig. 17), tjener som vejledning til at finde den maksimale omdrejningshastighed for instrumenterne. Før du arbejder med et instrument, skal du altid læse producentens anvisninger vedrørende den tilladte maksimale omdrejningstal. Denne må under ingen omstændigheder overskrides. Der er fare for personskade og beskadigelse af apparatet.

8. Vælg nu den tilladte maksimale omdrejningstal eller en anden lavere omdrejningstal, der er nødvendig for det instrument, du ønsker at arbejde med. De afbildet instrumenthoveder (maks. diameter) og den tilhørende omdrejningstal skal hjælpe dig med hurtigt og sikkert at finde den tilladte maksimale omdrejningstal for dine instrumenter. Den tilladte maksimale omdrejningstal må under ingen omstændigheder overskrides, da dette kan beskadige instrumentet

eller håndstykket. Der kan også opstå skader som følge af afbrækkede instrumenthoveder. Den korrekte tilladte maksimale omdrejningstal for det instrument, du ønsker at bruge, finder du ved at sammenligne instrumenthovedets diameter på vejledningen (fig. 17) med de afbildede instrumenthoveder. Når du har fundet en match, skal du trykke med fingrene på det instrumenthoved, du har fundet (ikke på glasset med instrumentet). Nu er den tilladte maksimale omdrejningstal indstillet. Omdrejningstallet vises på displayet. Lavere omdrejningstal er generelt tilladt for alle instrumenter. Ud over de viste instrumenthoveder kan du også vælge de tilhørende værdier for at indstille den maksimale omdrejningstal for det pågældende instrument.



Hold håndstykket med instrumentet i en let afstand foran orienteringshjælpen og kun, når håndstykkets motor er slukket, da glasafdækningen på touch-displayet kan blive beskadiget ved berøring med et (roterende) instrument!



Dette er en anbefalet omdrejningstal. Den tilladte maksimale omdrejningstal for instrumentet fremgår af instrumentproducentens datablad. Den tilladte maksimale omdrejningstal må under ingen omstændigheder overskrides, da dette kan beskadige instrumenterne eller håndstykket. Der kan også opstå skader som følge af afbrækkede instrumenter.

Kontroller før hver brug, at det roterende instrument kan indføres helt i håndstykket og sidder godt (ingen slør, ingen skrabelyde). Sørg for, at det roterende instrument ikke er beskadiget (f.eks. ved at kontrollere skafte med en fræserlære). Kontroller også, om apparatet afgiver andre lyde end normalt, ved at tænde håndstykket kort før brug.

9. Du kan nu tænde håndstykkemotoren med startknappen / stopknappen i midten af touchskærmen eller trykknappen (24) på håndstykket. Pilen på startknappen / stopknappen ændres til et stopsymbol, hånd-

stykket og udsugningen er tændt. Omdrejningsringen omkring stopsymbolet drejer til højre eller venstre i henhold til instrumentets indstillede omdrejningsretning. Instrumentet roterer med den indstillede hastighed, og udsugningen fungerer i den indstillede udsugningsgrad. Du kan nu ændre motorhastigheden på håndstykket ved hjælp af hastighedsskalaen, men du må ikke overskride den tilladte maksimale hastighed for det anvendte instrument. Den valgte omdrejningstal vises på displayet.



Når du ændrer omdrejningstallet i trin på 1.000 (knapperne + og - eller med skyderen), skal du være opmærksom på, at den maksimalt tilladte instrumentstørrelse også ændres, så snart du når det næste definerede maksimale omdrejningstal. Dette vises ved hjælp af den tilsvarende instrumentvisning over start- eller stopknappen. Den faktiske hastighed vises på displayet.

Eksempel: Omdrejningstallet er indstillet til 5.000 omdr./min. Tryk nu på knappen (+), indtil du når den næste forudindstillede omdrejningstal (10.000 omdr./min.). Nu ændres det viste instrumentpanel over startknappen / stopknappen til det næste mindre instrumentpanel. Dette gør dig opmærksom på, at der nu skal anvendes en anden maksimal instrumentdiameter.



De instrumenthoveder, der er afbildet i vejledningen, skal tjene som vejledning til at finde den maksimale omdrejningshastighed for dine instrumenter. Inden du begynder at arbejde med et instrument, skal du dog altid læse producentens anvisninger vedrørende den tilladte maksimale omdrejningstal. Den angivne maksimale omdrejningstal må under ingen omstændigheder overskrides. Der er fare for personskade og beskadigelse af apparatet. Den maksimale omdrejningstal for det instrument, der er i brug, må ikke overskrides.



Pas på, at håndstykkets motor ikke blokeres ved overbelastning. Dette kan f.eks. være tilfældet, hvis dit instrument kommer til at sidde fast i noget (f.eks. et håndklæde), mens du arbejder. Sluk derefter apparatet hurtigst muligt med hovedafbryderen (11) eller tag stikket ud af stikkontakten. Når apparatet er taget ud af stikkontakten, skal du fjerne blokeringen og kontrollere apparatet for skader (f.eks. beskadiget instrument eller håndstykke).



Tilslut kun apparatet til strømforsyningen igen, og tænd det først, når du har konstateret, at der ikke er nogen skader. Kontroller nu din enhed ved en omdrejningstal på 5.000- / min med et lille instrument (maks. Ø 7 mm) og test forsigtigt hele omdrejningsområdet trin for trin. Hvis du heller ikke kan finde noget her, kan du forsigtigt fortsætte dit arbejde.

10. Med udsugningsskalaen kan du ændre udsugningsniveauet. Den valgte udsugningsniveau vises på displayet.
11. Med startknappen / stopknappen på styremaskinen eller trykknappen (24) på håndstykket kan du tænde/slukke for håndstykkets motor og udsugningsturbinen.



Bemærk, at udsugningen slukkes automatisk, så snart du slukker for håndstykkets motor.

12. Med knappen til drejere retningen kan du skifte håndstykkets motorretning til venstre eller højre (f.eks. til højre- eller venstrehåandede). Dette vises på displayet ved, at omdrejningsringen omkring stopsymbolet drejer til højre eller venstre i overensstemmelse med instrumentets indstillede omdrejningsretning.



Det er også muligt at ændre omdrejningsretning, mens håndstykkets motor kører.

13. Du kan foretage ændringer:
 - , før håndstykkets motor er i drift.
 - ▶ Når håndstykkets motor tændes, fungerer apparatet med de forudindstillede værdier.

- mens håndstykkets motor er i drift
 - ▶ ændrede indstillinger træder i kraft med det samme

Kontroller før hver brug, at det roterende instrument kan indføres helt i håndstykket og sidder godt (ingen slør, ingen skrabelyde). Sørg for, at det roterende instrument ikke er beskadiget (f.eks. ved at kontrollere skafet med en fræslerære). Kontroller også, om apparatet afgiver andre lyde end normalt, ved at tænde håndstykket kort før brug.

Vi er overbeviste om, at du efter kort tid vil kunne arbejde sikkert og korrekt med din BAEHR PUR VIA, og vi ønsker dig meget glæde og succes med dit arbejde!

4.6 Hjælp til skift af instrumenter



Hjælp til skift af instrumenter

Vi har udviklet en instrumentudskiftningshjælp, der passer til din Easy-Clean Pro spændetang, og som gør det nemmere at udskifte (trække ud og indsætte) meget små instrumenter (instrumentdiameter: ca. 1,5 mm - ca. 5,0 mm).



Læs følgende instruktioner meget omhyggeligt! De indeholder vigtige oplysninger, der beskytter dig, andre og dit apparat mod skader! Anvendelse må kun foretages af uddannet fagpersonale.



FORSIGTIG Risiko for personskade! Forsøg aldrig at skifte instrument på håndstykket, mens håndstykkets motor kører. Dette må kun ske, når håndstykkets motor er slukket.



Kun det tilhørende værktøj må anvendes til udskiftning af instrumenter. Andre anvendelsesmåder og -områder sker på eget ansvar og kan medføre fare. Enhver form for misbrug er ikke tilladt.

Forkert brug kan medføre personskade og mate-

rielle skader. Producenten kan ikke holdes ansvarlig for skader, der skyldes ukorrekt brug, uafaglært personale eller forkert betjening. **Ved forkert brug bortfalder enhver ret til garanti.**



Rengør og desinficer instrumentskifte-hjælpen efter hver brug, og sørg for, at den altid er i hygiejnisk stand inden brug.



Af hygiejniske årsager skal du rengøre og desinficere instrumentudskiftnings-hjælpen efter brug med BAEHR desinfektionsmiddelkoncentrat til instrumenter (art. nr. 11008).



Billederne er kun til illustration og behøver ikke nødvendigvis at repræsentere BAEHR PUR VIA. Tekniske og optiske ændringer forbeholdes.

Indsæt instrumentet:

Fig. 20

Indsæt instrumentstammen i spændetangen på håndstykket.



Fig. 21

Hold instrumentbyttehjælpen vandret i forhold til håndstykket.



Fig. 22

Indsæt instrumenterne helt ind i håndstykket ved hjælp af den forsænkede del på instrumentudskiftningshjælpen.

Træk instrumentet ud:

Fig. 23

Hold instrumentbyttehjælpen vandret i forhold til håndstykket. Placer instrumenthovedet bag udsparingen på instrumentudskiftningshjælpen.



Fig. 24

Placer tommelfingeren over udskæringen på instrumentudskiftningshjælpen, så instrumentet ikke falder ned, når det trækkes ud.



Fig. 25

Træk instrumentet forsigtigt ud af håndstykkets spændetang ved hjælp af instrumentudskiftningsværktøjet.

Under www.fusspflege.com/easy-clean finder du desuden en detaljeret videovejledning til brug af instrumentbyttehjælpen.

5. Vedligeholdelse og pleje

I de følgende kapitler forklarer vi, hvordan du selv kan udføre forskellige former for vedligeholdelse på din BAEHR PUR VIA.



Alle billeder er kun til illustrative formål. Tekniske og optiske ændringer forbeholdes.

5.1 Åbning / Lukning af støvdækslet på styremaskinen

5.1.1 Åbn

For at åbne støvdæksel på styremaskinen skal du gøre følgende:

Tag fat i støvdæksel ved håndtaget (3) og træk det af styremaskinen (se fig. 26). Når du trækker den af, mærker du en let modstand, der skyldes magnetlukningerne.

5.1.2 Lukke



Før du sætter støvdæksel på igen, skal du kontrollere, at gummipakningen (8) sidder korrekt, er ren og i fejlfri stand, så den slutter lufttæt.

For at lukke støvdækslet på styremaskinen skal du gøre følgende:

Før støvposen, der er fastgjort til støvdæksel, ind i støvposekammeret, og sørg for, at den ikke hænger fast eller kommer i klemme.

Magneterne trækker støvdæksel mod huset og lukker det dermed (se fig. 27).



Kontroller, at støvdæksel sidder godt fast på kabinettet og passer korrekt overalt.



Vær forsigtig, når du skifter støvpose, så støvposen ikke kommer i klemme mellem styremaskinen og støvdæksel. Hvis dette er tilfældet, skal du fjerne støvdæksel igen og sørge for, at støvposen ikke kommer i klemme, når du lukker den.



Før du lukker støvdæksel og genoptager arbejdet, skal du altid sikre dig, at turbinens beskyttelsesfilter (rektangulært) er på plads, og at du har monteret en ubeskadiget støvpose korrekt på støvposestikket (7) til støvposen (9), så der ikke kommer snavs ind i turbinen, som kan beskadige apparatet.



Fig. 26: Åbning



Fig. 27: Luk

5.2 Udskiftning af støvpose

Støvposen (9) skal altid udskiftes så hurtigt som muligt, når støvposens fyldningsgrad viser "100 %" (yderligere oplysninger findes på , **se kapitel 4.4.2.6.2 "Støvposens fyldningsgrad"**).

Vi anbefaler at skifte støvpose hver 3. uge for at undgå overdreven bakterieophobning. For at udskifte støvposen skal du gøre følgende:

1. Fjern støvdækslet fra styremaskinen (**se kapitel 5.1 "Åbning / Lukning af støvdækslet på styremaskinen"**).
2. Træk den gamle støvpose af monteringsstudsden (7). Luk åbningen på støvposen med papfligen, der sidder på støvposens papforstærkning, ved at klappe den over åbningen. Bortskaf støvposen, helst i en pose med tryklukning.
3. Rengør støvposekammeret og støvdækslet hver gang støvposen skiftes for at sikre en optimal sugeevne og forhindre bakteriedannelse. Tænk på din sundhed!



Til rengøring anbefaler vi BAEHR alkoholfrie hurtigdesinfektionsservietter (art. nr. 11000, 11001, 11044).

4. Skub den nye støvpose forsigtigt med åbningen ind på monteringsstykket (7), indtil den (pap)forstærkning sidder helt an mod støvdæksels låg. Sørg for, at støvposen " " er placeret korrekt, så den passer nøjagtigt i den dertil indrettede fordybning.



Pas på ikke at beskadige støvposen, når du skubber den på, og at du ikke bøjer falsene.

5. Sæt støvdækslet tilbage på styremaskinen (**se kapitel 5.1 "Åbning/lukning af støvdækslet på styremaskinen"**).

5.3 Filterudskiftning



Vi anbefaler, at støvposen udskiftes regelmæssigt (mindst hver 3. uge) og alle filtre mindst hver 6. måned for at undgå overdreven bakterieophobning. Tænk på din sundhed! Brug under ingen omstændigheder brugte støvposer!

Inden vi beskriver udskiftningen af filtrene, vil vi gerne give dig et kort indblik i det filtersystem, der anvendes i BAEHR PUR VIA.

1. Filter: Støvpose

-støvpose (9) med integreret skumblok (filterposekonstruktion "lovbeskyttet i Tyskland"), der er specielt udviklet til BAEHR PUR VIA, har en højere støvoptagelseskapacitet sammenlignet med tidligere alternativer. Dette er muligt takket være et innovativt forfiltermateriale af åbenporet skum, der fylder posen maksimalt. Allerede her tilbageholdes grovere og finere partikler. Dette forhindrer, at finfilteret tilstoppes for tidligt. Resultatet: En konstant høj udsugningskapacitet og et hygiejnisk arbejdsmiljø på højeste niveau. Støvposen befinder sig i støvposekammeret (6) på monteringsstykket (7) til støvposen (9).

Du kan bestille flere støvposer hos BAEHR. Brug under ingen omstændigheder brugte støvposer! Brug kun originale støvposer, som du finder på **kapitel 8 "Reservedele, forbrugsstoffer og tilbehør"**.

Se kapitel 5.2 "Udskiftning af støvposen" for at se, hvordan du udskifter støvposen.

2. Filter: Turbinebeskyttelsesfilter

Turbinebeskyttelsesfilteret (6a) forhindrer større dele i at trænge ind i turbinerne (f.eks. hvis du har glemt at installere en støvpose). Turbinebeskyttelsesfilteret befinder sig i støvposekammeret (6) på filtergitteret.

3. Filterdæksel (udluftningsfilter)

Filterdækslet (10) indeholder flere forskellige ikke-vævede materialer med forskellige egenskaber:

- Grovfleecefilter
Dette filter filterer grovere partikler ud af udsugningsluften.
- Finfleecefilter
Dette filter filterer de fineste partikler ud af den udsugede luft. Filtret er også ansvarligt for at filtrere vira og bakterier ud af den udsugede luft.
- Aktivt kulfilter
Dette filter sikrer, at de fleste lugte neutraliseres.

Se **kapitel 5.3.2 "Udskiftning af filtre (afkastfiltre)"** for at se, hvordan du udskifter de forskellige filtre i filterdækslet.



Der må kun anvendes originale støvposer og originale filtre!



Brugte filtre må ikke rengøres, og støvposen må ikke tømmes og genbruges. Brug altid nye filtre eller en ny støvpose ved hvert filterbytte.



Brugte filtre skal bortskaffes i restaffaldet. Disse bortskaffes bedst i en pose med tryklukning.

5.3.1 Udskiftning af turbinens beskyttelsesfilter



Turbinebeskyttelsesfilteret og alle andre filtre skal udskiftes straks, hvis du har arbejdet med din BAEHR PUR VIA uden støvpose (glemt) eller hvis en støvpose er sprunget.

For at udskifte turbinens beskyttelsesfilter skal du gøre følgende:

1. Adskil støvdæksel fra styremaskinen (**se kapitel 5.1 "Åbning/lukning af støvposehætten på styremaskinen"**).
 2. Træk det gamle turbinbeskyttelsesfilter ud af støvposekammeret.
 3. Rengør støvposekammeret, støvdækslet og filtergitteret ved hvert filterudskiftning.
-  Til rengøring anbefaler vi BAEHR alkoholfri hurtigdesinfektionsservietter (art.-nr. 11000, 11001, 11044).
4. Sæt et nyt turbinbeskyttelsesfilter på filtergitteret.
 5. Sæt støvdækslet med korrekt monteret støvpose tilbage på styremaskinen (**se kapitel 5.1 "Åbning / Lukning af støvdækslet på styremaskinen"**).

5.3.2 Udskiftning af filter (afkastfilter)

Grundlæggende anbefaler vi, at alle filtre i apparatet udskiftes regelmæssigt **mindst hver 6. måned**.

i Du skal også udskifte turbinens beskyttelsesfilter og alle andre filtre, hvis:

- ▶ Du har installeret en ny støvpose, men alligevel vises meddelelsen "100 %" i statuslinjen .
- ▶ Du har en fornemmelse af, at meddelelsen "100 %" vises for tidligt på statuslinjen efter udskiftning af støvposen.

For at udskifte filtrene i filterdækslet skal du gøre følgende:

1. Filterdækslet (10) løsnes fra apparatet ved forsigtigt at trække det væk fra apparatet. Brug engangshandsker til dette formål.



Fig. 28

! **Vær forsigtig under rengøringen, så du ikke beskadiger skummet inde i apparatet.**

2. Fjern filterdækslet (10) og rengør udluftningskanalen på styremaskinen med BAEHR alkoholfri hurtigdesinfektionservietter (art. nr. 11000, 11001, 11044).
3. Tag ringen ud af filterdækslet og bortskaf det grove filter, der ligger i den.
4. Tag det fineste filterfiber og aktivt kulfilter ud af filterdækslet og bortskaf dem.

5. Rengør filterdækslet og ringen bedst med BAEHR alkoholfri hurtigdesinfektionservietter (art.nr. 11000, 11001, 11044).
6. Sæt de nye filtre i (1. aktivt kulfilter, 2. finfleecefilter).
7. Sæt ringen i filterdækslet, så tapperne sidder i de dertil beregnede udsparringer. Ringen presser de to indvendige filtre fast, så snart filterdækslet er sat på plads igen.
8. Læg det grovefleecefilter i ringen. Bemærk, at grovfleecefilteret har en fin og en grov side. Den fine side skal ligge op mod det fine fleecefilter. Brug ikke spidse eller skarpe genstande.
9. Sæt derefter filterdækslet tilbage på styremaskinen, så det klikker på plads. Sørg for, at den sidder fast på maskinen.

Filterdækslet er opbygget som følger:



Fig. 29

5.4 Pleje af (rengøring og desinfektion)

For at undgå overførsel af smitsomme sygdomme skal de nationale myndigheders krav til hygiejne og desinfektion overholdes nøje. Bær personligt beskyttelsesudstyr (PPE) til rengøring og genbrug.

Til rengøring og desinfektion anbefaler vi BAEHR alkoholfrie hurtigdesinfektionsservietter (art.nr. 11000, 11001, 11044) eller et ikke-alkoholbaseret overfladedesinfektionsmiddel. Desinfektions- og rengøringsmidler skal anvendes i henhold til producentens anvisninger.



Brug ikke syrer, stærke lugemidler, opløsningsmidler eller ætsende midler til rengøring. De rengøringsmidler, du bruger, skal være kompatible med materialet.



Ved brug af desinfektionsmidler kan overfladerne blive let lysere eller matte. Dette har dog ingen indvirkning på maskinens funktion eller sikkerhed.



Dyp aldrig apparatet og håndstykket i vand eller andre væsker, da der er fare for elektrisk stød.



Brug under ingen omstændigheder desinfektionsspray, da dette kan få fugt til at trænge ind i apparatet, hvilket kan medføre skader på lejer eller elektronik eller endda udgøre en risiko for elektrisk stød!

5.4.1 -vedligeholdelsesassistent

Nogle vedligeholdelses- / servicearbejder kan du udføre selv. Til dette formål har vi oprettet vedligeholdelsesassistenten, som guider dig trin for trin gennem de relevante serviceopgaver.



Du kan åbne vedligeholdelsesassistenten ved at klikke på knappen (U) (fig. 19). Scan den QR-kode, der vises her, med din mobilenhed for at komme til den relevante webside for vedligeholdelsesassistenten. Kig direkte ind og find ud af, hvilke vedligeholdelsesopgaver der forklares tydeligt her.

Vedligeholdelsesassistenten kan også åbnes via følgende hjemmeside: fusspflege.com/fusspflege-motoren-wartung

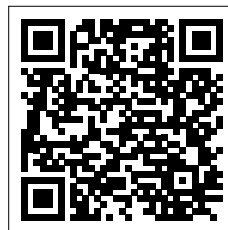

5.4.2 Rengøring / Desinfektion efter hver behandling

Efter hver behandling skal du foretage en hurtig rengøring af slangen (**se kapitel 5.4.5 "Hurtig rengøring af slangen"**) og en desinficerende aftørring af håndstykket, håndstykkeholderen, slangen og apparatets fronter (overhold virkningstiden, tør ikke efter og lad apparatet lufttørre inden næste behandling). Vi anbefaler BAEHR alkoholfri hurtigdesinfektionsservietter (art. nr. 11000, 11001, 11044). Den i henhold til ISO 17664-2:2021 krævede validering af denne aftørringsdesinfektion blev udført ved hjælp af alkoholfrie BAEHR alkoholfrie hurtigdesinfektionsservietter (art. nr. 11044) med en virkningstid på 1 minut.



For at rengøre touchskærmen uden at aktivere maskinen skal du aktivere låseskærmen med knappen (S) (fig. 19). For at låse skærmen op skal du trykke på oplåsingsknappen i ca. 3 sekunder.

5.4.3 Daglig rengøring / Desinfektion

Rengør og desinficer din BAEHR PUR VIA hver arbejdsdag eller efter kontaminering som følger:

1. **Sluk for maskinen ved hovedafbryderen (11) eller tag den ud af stikkontakten.**
2. Udfør en rengørende aftørrende desinfektion af alle overflader på styremaskinen.
3. Skru håndstykket (22) af håndstykkets kappe (23).
4. Rengør håndstykkets hætte om nødvendigt med en lille, blød børste for at fjerne synlige urenheder.



Håndstykkets kappe med de elektroniske dele må under ingen omstændigheder nedsænkes i væske, det samme gælder håndstykkets motor.



For at kunne udføre desinfektion af håndstykkets motor / bedre, skal du trække håndstykkets motor ud af håndstykkets kappe (**se fig. 45 i kapitel 5.4.9.1 "Demontering af slangen"**). Efter rengøring og desinfektion skubber du håndstykkets motor (med tilsluttet ledningskabel) tilbage i håndstykkets kappe. **Se fig. 55 i kapitel 5.4.9.3 "Montering af slange"**.

5. Udfør en aftørrende desinfektion af håndstykkets ydre og indre samt af håndstykkets motor / forreste del med en ikke-klæbende rengørings- og desinfektionsserviet (vi anbefaler BAEHR alkoholfrie hurtigdesinfektionsservietter, 1 min. (art.nr. 11000, 11001, 11044); overhold virkningstiden, tør ikke af og lad det lufttørre inden montering).
6. Skru håndstykket tilbage på håndstykkets kappe.

Yderligere oplysninger fra producenten (om rengøring, desinfektion og sterilisering af de roterende instrumenter) findes på www.fusspflege.com i download-området på kundeportalen.

5.4.4 Autoklaving af bestemte dele af håndstykket

Håndstykket (22) (se fig. 12) og visse dele af håndstykkets forreste del (37) (se fig. 41) kan autoklaveres:



OBS! Behandling i varmluftssterilisator er IKKE "autoklaving"! Håndstykket og den forreste del af håndstykket må IKKE rengøres i varmluftsterilisatoren. Gustav Baehr GmbH påtager sig intet ansvar for eventuelle skader som følge af manglende overholdelse.

Deleoversigt (se fig. 41 og 42)	autoklaverbar	kan anbringes i desinfektionsmiddel
Håndstykkehylster (22)	✓	✗
Forreste del af håndstykket monteret (37)	✓	✗
Kobling (36)	✗	✗
Dæmper (38)	✗	✗
Dele af håndstykkets forreste del er demonteret (se fig. 42) undtagen:	✓	✓
Kuglelejer 4 x 9 x 4 (42)	✗	✗
Kugleleje med flange (50)	✗	✗

Tabel 1



Sluk for apparatet med hovedafbryderen (11) eller træk strømstikket (28) ud af stikkontakten.

Til forberedelse skrues håndstykket (22) af håndstykkets kappe (23) (se fig. 12) og håndstykkets forreste del løsnes fra håndstykkets motor (35) (se fig. 41) (med det flade specialværktøj, se kapitel 5.4.10.1 "Vejledning til demontering af håndstykket").



Sørg for at holde håndstykket opad, så den lille kobling (36) ikke tabes, da den kan falde ud under dette trin. For at skruer den forreste del af håndstykket af behøver du ikke at afmontere motoren fra håndstykkets tilslutningsledning.



Den monterede forreste del af håndstykket (37) må under ingen omstændigheder nedsænkes i væske. Gustav Baehr GmbH påtager sig intet ansvar for eventuelle skader som følge af manglende overholdelse.

5.4.4.1 Autoklaving af håndstykket

Rengøring og desinfektion

Før autoklaving skal den afskruede håndstykkehylster (22) aftørres omhyggeligt udvendigt og indvendigt med en desinfektionsmiddel. Vi anbefaler f.eks. BAEHR alkoholfri hurtigdesinfektionsmiddel, varenr. 11000, 11001, 11044. Sørg for, at overfladerne forbliver fugtige i mindst 1 minut, hvis muligt. Skyl derefter med rindende vand og læg i demineraliseret vand (VE-vand) i ca. 1 minut. Efter udtagning til tørring skal håndstykket lægges på en ren fnugfri klud. Sørg for, at håndstykket er helt tørt.

Autoklaving

Læg den rengjorte, desinficerede og helt tørre håndstykkehylster i autoklaven og start et passende program. Autoklaving er valideret ved 134 °C med en holdetid på 3 minutter (længere holdetider er tilladt!). Håndstykket var emballeret (folie-papiremballage i henhold til EN ISO 11607).

5.4.4.2 Autoklaving af håndstykkets forreste del



OBS! De to kuglelejer må ikke nedsænkes i væske.



OBS! Den monterede forreste del af håndstykket (37) må ikke nedsænkes i væske. Gustav Baeher GmbH påtager sig intet ansvar for eventuelle skader som følge af manglende overholdelse.

Rengøring og desinfektion

Inden autoklaving skal den forreste del af håndstykket, som er adskilt i henhold til kapitel 5.4.10.1 (**uden kuglelejer**), anbringes i et ikke-proteinfikserende, VAH-godkendt rengørings- og desinfektionsmiddel. Vi anbefaler f.eks. BAEHR desinfektionsmiddelkoncentrat til instrumenter, art. nr. 11008 (4 %, 5 min) og brug af et ultralydsbad. Til små dele er f.eks. fræsersdesinfektionsbeholderen, art. nr. 20629, velegnet. Skyl derefter grundigt under rindende vand og læg dem til sidst i VE-vand i ca. 1 minut. Læg alle dele på en ren fnugfri klud til tørring. De enkelte dele skal være helt tørre inden sterilisering!



OBS! Koblingen (36) og dæmperen (38) (se fig. 41) kan ikke autoklaveres.



OBS! De to kuglelejer må ikke komme i autoklaven, når de er demonteret.

Autoklaving

Læg de rensede, desinficerede og tørre enkeltdele af håndstykkets forreste del i autoklaven og start et passende program. Autoklaving er valideret i adskilt tilstand ved 134 °C med en holdetid på 3 minutter (længere holdetider er tilladt!). De enkelte dele og håndstykket var emballeret (folie-papiremballage i henhold til EN ISO 11607).



Den forreste del af håndstykket kan i princippet også autoklaveres i samlet tilstand (ikke valideret). I dette tilfælde må de to kuglelejer, der er indeholdt i den, også komme med i autoklaven. Vi anbefaler dog, at det autoklaveres i adskilt tilstand som beskrevet ovenfor.



Vær opmærksom på anvisningerne i teksten: Visse dele må ikke lægges i desinfektionsmiddel eller i autoklaven, da de ellers kan blive beskadiget. Tabel 1 giver et overblik. Gustav Baeher GmbH påtager sig intet ansvar for eventuelle skader som følge af manglende overholdelse.

5.4.5 Hurtigrensning af slangen



Inden du begynder hurtigrensning af slangen, skal du fjerne eventuelle instrumenter, der stadig sidder i åbningen til DIN-instrumenter (21).

1. Hold håndstykket, så slangen fra styremaskinen til håndstykket løber strakt fra nedentil oven (håndstykket er i en højere position end styremaskinen), så støvet bedre kan ledes væk.
2. Start hurtigrensning af slangen via hurtigindstillingsmenuen ved at trykke på knappen (T) (fig. 19).
3. På touch-displayet vises en nedtælling, der tæller ned fra 3 til 1. Gør dig klar til hurtig rengøring af slangerne i denne periode: Så snart rengøringen starter, skal du følge instruktionerne på touchskærmen nøje.
4. Efter hurtig rengøring af slangen vender apparatet tilbage til hovedskærmen.



Brug engangshandsker til rengøring.



Sørg for at holde håndfladen over luftindtaget (25) på en sådan måde, at åbningen er helt dækket, så der ikke kan strømme luft gennem håndstykket og der opstår et undertryk. Så snart du løfter hånden igen, suges løst støv, der har sat sig på slangevæggen, ned i støvposen. Sørg for, at apparatet står sikkert under hurtigrensning af slangen og ikke kan falde ned.



Vi anbefaler, at du udfører hurtig rengøring af slangerne efter hver kundebehandling. Tænk på din og dine kunders sundhed.

5.4.6 Rengøring af trykknop på

Hvis din trykknop er snavset eller ikke fungerer korrekt, skal du gøre følgende:



Sluk for apparatet med hovedafbryderen (11) eller tag stikket ud af stikkontakten. Inden du begynder rengøringen, skal du fjerne eventuelle instrumenter, der stadig sidder i åbningen til DIN-instrumenter (21).



Brug engangshandsker til rengøring.



Fig. 30

Tag tastestiften mellem tommelfinger og pegefinger og træk den ud af tasthuset.



Fig. 31

Rengør trykknappen og trykknaphuset med en børste.



Fig. 32

Gnid derefter tastestøtten og tasthuset med BAHR hurtigdesinfektion til overflader (art.nr. 11002).



Fig. 33



Undgå at få rengøringsvæsken ned i åbningen på tastaturhuset. Dette kan beskadige trykknappens membran.



Fig. 34

Sæt trykknappen tilbage i trykknaphuset og kontroller, om funktionen virker igen, ved at teste trykknappens bevægelighed.

5.4.7 Easy-Clean Pro spændetang

Vi er glade for at kunne informere Dem om, at Deres håndstykke er udstyret med Easy-Clean Pro spændetang.

Det snavs, der opstår under arbejdet, kan i en konventionel spændeværktøj/tang medføre, at et instrument, som du betjener med dit håndstykke, standser, selvom motoren kører. Dette kan fremskyndes ved hjælp af cremer, olier, fedtstoffer eller lignende. Konsekvensen: Spændeværktøjet / -tang er ikke længere eller kun delvist funktionsdygtigt og har hidtil skullet sendes til fabrikken til vedligeholdelse og rengøring. For at reducere disse vedligeholdelsesintervaller på fabrikken har vi udviklet Easy-Clean Pro spændetangen. Du kan nemt og uden større besvær rengøre dem selv.

Easy-Clean Pro-spændetangen skal rengøres mindst 1-gange om måneden! Anbefaling: Ved gennemsnitligt 8 til 10 behandlinger om dagen bør du rengøre spændetangen hver 14. dag med det medfølgende værktøj. Hvis du af hygiejniske årsager også ønsker at rengøre spændetangen dagligt – ligesom selve apparatet – skal du kun bruge spændetangrensener 2 (børste) med BAEHR alkohol (art. nr. 11032).



Læs følgende rengøringsinstruktioner meget omhyggeligt! De indeholder vigtige oplysninger, der beskytter dig, andre og dit apparat mod skader!



Udfør aldrig rengøringsarbejde på et apparat, der stadig er tilsluttet strømforsyningen. Sluk først for apparatet ved hovedafbryderen (11) eller træk netstikket (28) ud af stikkontakten.



FORSIGTIG Risiko for personskade! Forsøg aldrig at rengøre håndstykket, mens håndstykkets motor kører. Dette må kun ske, når håndstykkets motor er slukket.

Til rengøring af Easy-Clean Pro spændetangen må kun det medfølgende værktøj anvendes. Andre anvendelsesmåder og -områder samt brug af andre værktøjer eller genstande sker på eget ansvar og kan medføre fare. Enhver form for misbrug er ikke tilladt.



Forkert brug kan medføre personskade og materielle skader. Producenten kan ikke holdes ansvarlig for skader, der skyldes ukorrekt brug, ufaglært personale eller forkert betjening. Ved forkert brug bortfalder enhver ret til garanti.



Spændetangrenseneren må kun bruges til Easy-Clean Pro-spændetangen (udviklet til selvrensning). Ved konventionelle spændeværktøjer, der ikke er beregnet til selvrensning, må spændetangrenseneren under ingen omstændigheder anvendes, da spændeværktøjet ellers øjeblikkeligt vil blive beskadiget.



Rengør spændetangrenseneren 1 efter hver brug og sørg for, at den altid er i hygiejnisk stand inden brug. Til rengøring af spændetangrenseneren 1 anbefaler vi en børste (art. nr. 34914) og et egnet desinfektionsmiddel (f. , f.eks. BAEHR Desinfektionsmittelkonzentrat für Instrumente, art. nr. 11008).



Af hygiejniske årsager skal spændetangrenseren 2 rengøres med vand efter brug og derefter lægges i et egnet desinfektionsmiddel (f. B. BAEHR Desinfektionsmittelkonzentrat für Instrumente Art.-Nr. 11008). Efterfølgende skylles desinfektionsmidlet af med vand og derefter med BAEHR alkohol (art. nr. 11032).



Fig. 35
1 x spændetangrenser 1
Universal rustfrit stål
Varenr. 40287



Fig. 36
1 x spændetangrenser 2
Rengøringsbørste til Easy-Clean Pro spændetang
Varenr. 40269

For at rengøre Easy-Clean Pro spændetangen skal du gøre følgende:



Inden du begynder rengøringen, skal du fjerne eventuelle instrumenter, der stadig sidder i åbningen til DIN-instrumenter (fig. 37).

1. Sluk for apparatet ved hovedafbryderen (11) eller træk Strømtikket (28) ud af stikkontakten.

Rengør aldrig apparatet, mens håndstykkets motor stadig kører! Fare for personskade! Desuden bliver spændetangen beskadiget!

2. Tag engangshandsker på og tag håndstykket i hånden.



Fig. 37

3. Tryk nu med tommelfingeren på spidsen af håndstykket. Ved at holde fast i spidsen med engangshandsken forhindrer du, at spidsen drejer rundt under rengøringen (se fig. 37).



Fig. 38

4. Indsæt spændetangrenseren 1 uden tryk så langt som muligt i åbningen på dit håndstykke og drej spændetangrenseren 1 let til venstre og højre (se fig. 38).

5. Træk nu spændetangrenseren 1 ud af åbningen. Fjern derefter snavs fra rillerne på spændetangrenseren 1 med en lille børste, og vend håndstykkets åbning nedad, så eventuelt løst snavs kan falde ud. Gentag rengøringsprocessen, indtil der ikke længere er snavs at fjerne.

6. Efter brug rengøres spændetangrenseren 1 med et egnet desinfektionsmiddel (f.eks B. BAEHR Desinfektionsmittelkonzentrat für Instrumente Art.-Nr. 11008).



Fig. 39

7. Fjern nu de sidste rester med spændetangrenseren 2 ved at indsætte den så dybt som muligt i åbningen på håndstykket og dreje den til venstre og højre (se fig. 39).
8. Fjern nu spændetangrenseren 2 fra åbningen.
9. Rengør spændetangrenseren 2 først med vand, derefter med et egnet desinfektionsmiddel (f.eks., BAEHR Desinfektionsmittelkonzentrat für Instrumente, art. nr. 11008) og til sidst med BAEHR Alkohol (art. nr. 11032) for at affedte værktøjet.

Hvis der kommer creme, fedt, olie eller lignende på Easy-Clean Pro-spændetangen, skal du rengøre den på følgende måde:



Inden du begynder rengøringen, skal du fjerne eventuelle instrumenter, der stadig sidder i åbningen til DIN-instrumenter (21).

1. **Sluk for apparatet ved hovedafbryderen (11) eller træk Strømskikket (28) ud af stikkontakten.** Rengør aldrig apparatet, mens håndstykkets motor stadig kører! Fare for personskaade! Desuden bliver spændetangen beskadiget! Husk personligt beskyttelsesudstyr!
2. Fugt spændetangrenseren 2 med alkohol (art. nr. 11032) (brug aldrig fedtende desinfektionsmidler eller andre fedtende stoffer, da Easy-Clean Pro-spændetangen ellers muligvis ikke fungerer korrekt; hvis fræseren er svær at sætte i, skal du bruge lidt silikonespray).
3. Sæt den fugtige spændetangrenseren 2 ind i åbningen på dit håndstykke og drej den til venstre og højre.
4. Træk spændetangrenseren 2 ud igen.
5. Lad nu håndstykket lufttørre i mindst 5 minutter.

Nu er dit håndstykke klar til brug igen.

Hvis håndstykket ikke fungerer korrekt trods disse rengøringsforanstaltninger, skal du adskille den forreste del af håndstykket i henhold til **kapitel 5.4.10.1 "Vejledning til adskillelse af håndstykket"** for at rengøre de enkelte dele og eventuelt autoklavere dem. Hvis denne fremgangsmåde ikke hjælper, eller hvis du har spørgsmål til rengøringen, bedes du kontakte os på **, se kapitel 9 "Kontaktadresse og producent"**.

5.4.8 Opbygning af håndstykket

For at udføre følgende vedligeholdelsesopgaver er det nødvendigt at kende håndstykkets opbygning og de enkelte dele:

5.4.8.1 Afbildning af håndstykket med afskruet håndstykkehylster



Fig. 40

- 29 = Holder til håndstykke motor
- 29a = Håndstykkeforbindelsesring
- 30 = Håndstykkeforbindelse
- 31 = Håndbetjeningsknop
- 32 = Motorstikforbindelse

5.4.8.2 Afbildning af håndstykket adskilt



Fig. 41

- 33 = Overmøtrik
- 33a = O-ring til overmøtrik
- 34 = Gummibuffer (2 x i forskellige størrelser)
- 35 = Håndstykke motor
- 36 = Kobling
- 37 = Forreste del af håndstykket
- 38 = Dæmper

5.4.8.3 Visning af den forreste del af håndstykket adskilt

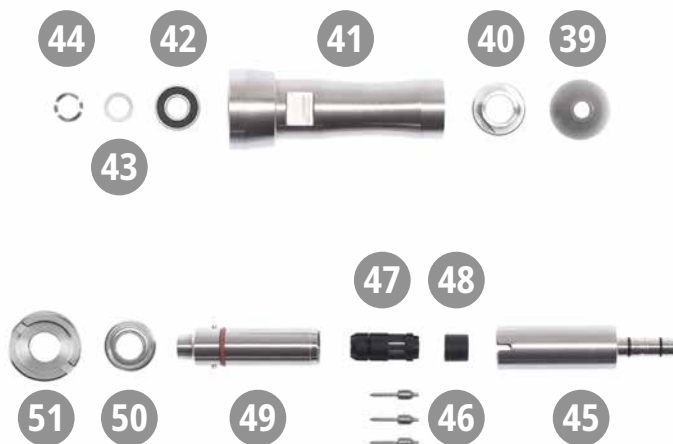

Fig. 42

- 39 = håndstykkespids
- 40 = Dæksel til lejhylster
- 41 = Lejrbøsning
- 42 = Kugleleje 4 x 9 x 4 **(Kan ikke autoklaveres som enkelt del!)**
- 43 = udligningsskive (1 x)
- 44 = Fjederskive (1 x)
- 45 = Polygonbøsning inkl. 2 x O-ringe 3 x 0,5
- 46 = Spændvalser (3 x)
- 47 = Spændebeslag inkl. O-ring 3 x 0,5
- 48 = Bremse
- 49 = Polygon
- 50 = Kugleleje med flange 5 x 9 x 3 **(Kan ikke autoklaveres som enkelt del!)**
- 51 = Lagerskive

5.4.9 Slangeudskiftning / Rengøring af slangeindvendigt

Med din BAEHR PUR VIA har du mulighed for at afmontere sugeslangen, enten for at rengøre den eller for at udskifte den med en ny slange, som du kan bestille efter. Vi anbefaler at rengøre slangens inderside 1 x om måneden.

5.4.9.1 Afmontering af slangen



Før slangen afmonteres, skal eventuelle instrumenter, der stadig sidder i åbningen til DIN-instrumenter (21), fjernes, og slangen skal hurtig rengøres (se kapitel 5.4.5 "Hurtig rengøring af slangen"), for at støv, der har sat sig på slangevæggen, kan suges væk.



Inden du begynder at afmontere slangen, skal du slukke for apparatet med hovedafbryderen (11) eller trække strømstikket (28) ud af stikkontakten.

Pas på ikke at miste håndstykkeforbindelsesringen (29a) og trykstempet (24). Hvis du ønsker det, kan du også fjerne delene inden rengøringen.



Du har brug for følgende hjælpemiddel:



Fig. 43
Indføringshjælp



Fig. 44

1. Skru håndstykket (22) af håndstykkehætten (23) og fjern det forsigtigt. Placer håndstykket på bordet, så det ikke kan rulle væk (helst på en desinfektionsserviet).



Fig. 45

2. Træk håndstykkemotoren (35) forsigtigt ud af holderen (29), der fastgør den i håndstykkehætten (23).
3. Rengør maskinen bestående af motor (35) og håndstykkets forreste del (37) med en desinfektionsserviet.



Fig. 46

4. Træk håndstykket (35) forsigtigt ud af motorstikket (32); hold fast i håndgrebene på motorstikket, mens du trækker det ud. Læg derefter håndstykkets motor til side.



Fig. 47

5. Sæt nu indføringshjælpen på motorstikket (se fig. 47) i stedet for motoren, indtil den går i indgreb med et hørbart klik, og læg slangen forsigtigt på gulvet (helst på et håndklæde).



Når håndstykkets ledning trækkes igennem, forhindrer indføringshjælpen, at motorstikforbindelsen bliver tilsmudset.



Det er absolut nødvendigt at bruge indføringshjælpen. Skader, der opstår som følge af manglende brug af indføringshjælpen, er ikke omfattet af garantien.



Fig. 48



Fig. 49

6. Løsn slangen fra styremaskinen ved at dreje den mod uret fra håndstyrets udgang (4) og derefter trække den af.

7. Træk slangen af håndstykkets tilslutningsledning (30) og tør samtidig den frilagte håndstykkets tilslutningsledning af med en desinfektionsserviet.
8. Læg slangen til side og rengør håndstyrets udgang (4) på styremaskinen, så vidt muligt også indersiden, med en desinfektionsserviet.
9. Rengør håndstykkets tilslutningsledning (30) grundigt og sørg for, at den er helt tør.

5.4.9.2 Indvendig rengøring af sugeslangen



Brug engangshandsker til rengøring.



Rengøring af indersiden af sugeslangen er valgfri og ikke en del af den validerede rengøring. Den giver dog mulighed for bedre hygiejne, hvis du rengør den 1--x om måneden.



Du har brug for følgende hjælpemidler:

- Rengøringsbørste til rengøring af slanger indvendigt
- Desinfektionsmiddel (fortyndet flydende koncentrat til overfladedesinfektion (art.-nr. 11004 / 11005) eller den færdige anvendelsesopløsning (art.nr. 11002 / 11003)



Fig. 50

Udfør rengøringen over en vask.



Fig. 50a

1. Gennemskylning

- Tag sugeslangen i hånden.
- Fyld slangen med varmt vand fra vandhanen.
- Hold fast i begge ender af slangen.
- Bevæg slangeenderne skiftevis op og ned, så vandet indeni kommer i bevægelse (helst med kraft).
- Tøm vandet ud i vasken.



Fig. 50b

2. Hovedrengøring

- Fugt rengøringsbørsten.
- Påfør desinfektionsmiddel på børsten.
- Udfør følgende rengøring på begge sider:
 - Hold fast i den ene ende af sugeslangen og læg den anden ende forsigtigt på et håndklæde. **Sørg for, at de to ender ikke rammer gulvet direkte, da delene ellers kan blive beskadiget.**
 - Før børsten så langt ind som muligt og træk den ud igen.

- Hvis sugeslangen trækker sig sammen, og du ikke kan bevæge børsten, skal du strække slangen ved at tage fat i midten.
- Gentag proceduren fra den anden side.
- Gentag om nødvendigt flere gange fra begge sider, indtil du er tilfreds med resultatet.



Fig. 50c

3. Efterbehandling

- Skyl sugeslangen grundigt med vand.
- Hæng sugeslangen lodret op for at sikre optimal ventilation og tørring. Brug helst den valgfri vægbeslag til tørring af sugeslangen (art. nr. 20128) og en opsamlingsbakke (f.eks. art. nr. 20851), som du placerer på gulvet for at undgå vandpletter.
- Lad slangen tørre i mindst 8 timer.



Rensbørsten er lang nok til at rengøre hele slangen.



Sørg for, at slangen er helt tør, inden den bruges igen.

5.4.9.3 Slangen monteres igen



Fig. 51

1. Sæt indføringshjælpen på stikket på håndstykkeledningen. Hold slangen ideelt lodret opad (enden med håndstykket ligger på et håndklæde på gulvet) og før håndstykkets tilslutningsledning ind ovenfra, indtil du når frem til styremaskinen med slangen.



OPMÆRKSOMHED: Da trækafastningen til dit håndstykke er monteret inde i slangen, kan det være nødvendigt at dreje håndstyrets tilslutningsledning lidt, når den trækkes igennem.



Fig. 52



Fig. 53

2. Før slangen på styremaskinen til håndstykudgangen (4) og fastgør den igen ved at dreje den med uret. Sørg for, at slangen klikker på plads.



Fig. 54

3. Fjern nu indføringshjælpen og tilslut motoren (35) igen til håndstykkets tilslutningsledning via motorstikket (32). Sørg for, at den dertil beregnede forbindelsesdel indføres korrekt, og at stikket skubbes lige ind.



Sørg for, at stikforbindelsen mellem håndstykkets motor og håndstykkets tilslutningsledning er korrekt tilsluttet.



Fig. 55

4. Før nu gummibufferne (34) på motoren ind i holderen (29) på håndstykket og tryk dem fast.



Gummibufferne har forskellig tykkelse, og der er kun én måde at sætte dem i fordybningerne på. Hvis de ikke passer, skal du dreje håndstykket 180 grader.



Kontroller igen, at håndstykkets motor er korrekt tilsluttet håndstykkets kappe og sidder fast.

5. Skru håndstykket (22) tilbage på håndstykkets kappe (23).
6. Brug et lille instrument og foretag en funktionstest ved at starte BAEHR PUR VIA med den laveste omdrejningstal og udsugningsniveau og øg gradvist til "boost"-funktionen.

5.4.10 Stor rengøring af spændetænger og udskiftning af sliddele

Den forreste del af håndstykket på din BAEHR PUR VIA kan skilles ad i enkeltdele for at rengøre dem og sikre bedre hygiejne. Desuden kan du selv udskifte håndstykkets sliddele. Du behøver derfor ikke at sende din enhed til BAEHR-service.



Det er ikke obligatorisk at udføre en grundig rengøring af spændetangen, men blot et tilbud til dig. Vi ønsker at tilbyde dig en høj hygiejnestandard, derfor tilbyder vi denne mulighed.



Hvis du ikke ønsker at afmontere den forreste del af håndstykket selv, men det er nødvendigt at udskifte visse sliddele, kan du sende den forreste del til BAEHR-service. **Se afsnit 5.5 "BAEHR-service"**. Du kan naturligvis også købe et eller flere sæt udskiftelige frontdele til håndstykket, så din BAEHR PUR VIA hurtigt er klar til brug igen. Dette garanterer naturligvis også en meget høj hygiejnestandard.



For at udføre denne vedligeholdelsesopgave skal du åbne menuen Quick-Settings og åbne vedligeholdelsesassistenten (U) (fig. 19). Scan QR-koden med din mobilenhed for at starte videoinstruktionen til "Grundig rengøring af spændetang og udskiftning af sliddele" på BAEHR-webstedet. Denne guide fører dig trin for trin gennem processen.



Når du har demonteret og monteret håndstykket en til to gange på egen hånd, bliver du mere og mere sikker og kan snart skille det ad, rengøre det og samle det igen på få minutter.

Nedenfor finder du en beskrivelse af, hvordan du adskiller håndstykket, så du kan rengøre de enkelte dele samt udskifte følgende sliddele, hvis det er nødvendigt:

- Kuglelejesæt
- Bremse
- Dæmper
- Gummibuffer

(se kapitel 5.4.10.3 "Skift Gummibuffer ")

Bestillingssæt og varenumre er angivet i **kapitel 8 "Reserve dele, forbrugsstoffer og tilbehør"**.



Bemærk venligst illustrationerne af håndstykket i **kapitel 5.4.8 "Opbygning af håndstykket"** og brug dem som hjælp ved demontering / Montage.



Du har brug for følgende hjælpemidler:



Fig. 56
Det runde specialværktøj



Fig. 57
Det flade specialværktøj

- Instrumentrengøringsbørste (art.nr. 34914) (alternativt en blød tandbørste)
- Pincet (B. Pincet, buet, 13 cm, varenr. 31449)
- BAEHR Alkoholfri hurtigdesinfektionsservietter (--nr. 11000, 11001, 11044)
- Vattpinde (, f.eks. varenr. 11775)
- ethvert roterende instrument
- BAEHR hurtig desinfektion af overflader (varenr. 11002/11003)
- Eventuelt erstatningsartikel **(se kapitel 8 "Reserve dele, forbrugsstoffer og tilbehør")**

5.4.10.1 Vejledning til demontering af håndstykket



Før håndstykket demonteres, skal eventuelle instrumenter, der stadig sidder i åbningen til DIN-instrumenter (21), fjernes, og slangerne skal hurtigrengøres (se kapitel 5.4.5 "Hurtigrengøring af slanger") for at sugestøv, der har sat sig i håndstykket, ud.



Brug engangshandsker ved alt arbejde for at beskytte dig mod forurening fra snavsede komponenter. Desuden kan mange arbejdsopgaver udføres bedre med engangshandsker.



Inden du begynder at adskille håndstykket, skal du slukke for apparatet med hovedafbryderen (11) og trække strømstikket (28) ud af stikkontakten.



Hvis du opdager en defekt O-ring ved demontering eller montering af håndstykket, skal denne udskiftes.



Billeder til trin 1 – 4 findes i kapitel 5.4.9.1 "Demontering af slangen".

1. Skru håndstykket (22) af håndstykkets kappe (23) og fjern det forsigtigt (se fig. 44). Placer håndstykket på bordet, så det ikke kan rulle væk (helst på en desinfektionserviet).
2. Træk forsigtigt håndstykkets motor (35) ud af holderen (29) på håndstykkets kappe (23) (se fig. 45).
3. Rengør maskinen bestående af motor og frontdel med en desinfektionserviet.
4. Adskil forsigtigt håndstykkets motor fra motorstikket (32) og sæt indføringshjælpen på motorstikket (32), for det tilfælde at håndstykkets tilslutningsledning (30) skulle glide ind i slangen (se fig. 46 og 47). Læg slangen til side ved at lægge den omkring styremaskinen.



Fig. 58

5. Træk dæmperen (38) forsigtigt af håndstykkets forreste del og læg den til side (det kan være en hjælp at fugte dæmperen og håndstykkets forreste del med lidt desinfektionsmiddel, så den er lettere at trække af).



Fig. 59

6. Skub den passende åbning på det flade specialværktøj på nøglebredden på håndstykkets forreste del (37) og skru håndstykkets forreste del af motoren. Læg motoren og koblingen (36) på en desinfektionsklud.



Sørg for at holde håndstykket opad, så den lille kobling (36) ikke tabes, da den kan falde ud under dette trin.



Fig. 60

7. Sæt håndstykkets forreste del på den korte, tykkere ende af det runde specialværktøj (se fig. 56) og drej lejeskiven (51) ud af den forreste del. Brug om nødvendigt det flade specialværktøj (se fig. 57). Læg alle dele, som du demonterer fra lagerbøsningen, på en desinfektionsklud, og stil den forreste del lodret på bordet.



Fig. 61

8. Tryk nu med den spidse, smalle ende af det runde specialværktøj (se fig. 56) ind i åbningen til DIN-instrumenter på håndstykkets spids (21), indtil der høres et klik.
9. Fjern håndstykkets spids og læg den til side.



Fig. 62

10. Tryk med en vatpind ind i åbningen til DIN-instrumenter på frontdelen og før vatpinden én gang gennem lejehylsteret (41) for at skubbe alle dele, der befinder sig der, ud.



Fig. 63

11. Skru dækslet på lejehylsteret (40) af lejehylsteret (41) med den passende nøgle fra det flade specialværktøj, og læg begge dele til side (kontroller igen, at der ikke er nogen dele tilbage i lejehylsteret).



Fig. 64

12. Tag den polygonale bøsning (45) i hånden, træk kuglelejet 4x9x4 (42) af (hvis det ikke allerede er løsnet i de foregående trin) og læg kuglelejet til side.
13. Træk også den fjederskive (44) og den udlignings-skive (43) af polygonbøsningen og læg dem til side.



Fig. 64a

14. Hvis polygonen stadig befinder sig i polygonhylsteret, skal du trække den ud. Tag et instrument (f.eks. en slibekappeholder) og skub instrumentets skaft ind i instrumentholderen for at skubbe polygonen ud af polygonhylsteret. Læg også polygonhylsteret på desinfektionskluden.



Fig. 65

15. Tag polygonen og træk kuglelejet med flange 5 x 9 x 3 (50) af polygonen. Læg kuglelejet til side. Bemærk, at kuglelejet kan sidde fast på polygonakslen.



Fig. 66



Fig. 67

16. Tag nu spændetangen (47) og bremsen (48) ud af polygonen (hvis dette er svært, kan du føre instrumentets skaft ind i åbningen og trække begge dele ud). Træk bremsen af spændetangen.



Fig. 68

17. Fjern de tre spændevalser (46) fra spændetangburet (47) ved hjælp af en pincet.
18. Rengør nu alle enkeltdele med instrumentbørsten (alternativt med en blød tandbørste) og desinfektionsservietter. Derefter kan du sterilisere bestemte dele i autoklaven (**se kapitel 5.4 "Autoklavering af bestemte dele af håndstykket"**).



De to kuglelejer må ikke komme med i autoklaven!

5.4.10.2 Samling af håndstykket



Fig. 69

1. Sæt de tre spændevalser (46) i spændetangburet (47). Skub spidserne ind mellem O-ringen og spændetangburet, så spændevalserne passer ind i den dertil beregnede udsparring.



Fig. 70



Fig. 71

2. Sæt bremsen (48) (brug om nødvendigt en ny bremse) på spændetangskassen. Sørg for, at de tre tapper sidder godt fast i de dertil beregnede indhak. Skub spændetangen med spændevalserne fremad ind i polygonen (49), så bremsen er synlig.



Fig. 72

3. Skub polygonen ind i polygonhylsteret (45), så de to stifter skubbes ind i indhakkene.



Fig. 73



Fig. 74

4. Fastgør kuglelejet med flangen 5 x 9 x 3 (50) (ved støj skal der anvendes et nyt kugleleje) på polygonen ved at lægge kuglelejet med flangen nedad på bordet og forsigtigt placere polygonen ovenpå og skubbe den ind i kuglelejet.

5. Sæt skiverne på polygonbøsningen i følgende rækkefølge:

1. Fjederskive (44)
2. Udligningsskive (43)



Fig. 75

6. Sæt nu kuglelejet 4 x 9 x 4 (42) på polygonbøsningens aksel (ved støj skal der bruges et nyt kugleleje).



Fig. 76

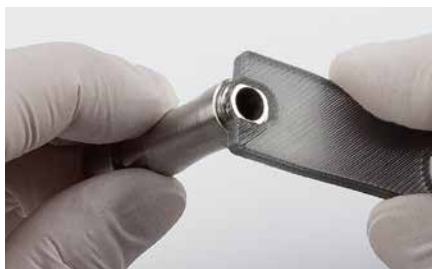

Fig. 77

7. Tag lejehylsteret (41) og skru lejehylsterdækslet (40) på. Stram dem forsigtigt med den passende nøgle fra det flade specialværktøj.



Fig. 78



Fig. 79

8. Tag det runde specialværktøj og læg lejeskiven (51) på den korte side, så den passer ind i de dertil beregnede indhak. Tag derefter polygonmaskinen og sæt den på lejeskiven. Tryk polygonmaskinen fast mod lejeskiven.



Fig. 80



Fig. 83



Fig. 81



Fig. 84

9. Skub nu lejevylsen (41) over polygonmaskinen og skru lejeskiven ind i lejevylsen med hånden. Spænd lejevylsteret forsigtigt igen med den passende nøgle fra det flade specialværktøj.

11. Sæt koblingen (36) på håndstykke motoren (35) og skru håndstykets forreste del på med hånden. Derefter strammes den forsigtigt med det flade specialværktøj.



Fig. 82



Fig. 85

10. Placer nu den forreste del på bordet og tryk håndstykets spids (39) ned på håndstykets forreste del, indtil den høres klikke på plads.

12. Fugt den forreste del med lidt alkoholfri desinfektionsmiddel. Træk dæmperen (38) (om nødvendigt en ny) tilbage over håndstykets forreste del.

⚠ Sørg for, at den flade ende af dæmperen ligger an den nederste kant af frontdelen, og at den bølgede ende peger mod håndstykets spids.



Fig. 86



Fig. 87

13. Tilslut motoren igen via motorstikket (32) til håndstykkets tilslutningsledning (træk først indføringshjælpen af).



Sørg for at forbinde de dertil beregnede forbindelsesdele korrekt og at stikket sidder lige i. Sørg for, at stikforbindelsen mellem håndstykkets motor og håndstykkets tilslutningsledning er korrekt tilsluttet.



Fig. 88



Fig. 89

14. Før nu gummibufferne (34) på motoren ind i de dertil beregnede holdere i håndstykket (29) og tryk dem fast.



Gummibufferne har forskellig tykkelse, og der er kun én måde at sætte dem i fordybningerne på. Hvis de ikke passer, skal du dreje håndstykket 180 grader.



Kontroller igen, at håndstykkets motor er korrekt tilsluttet håndstykkets kappe og sidder fast.



Fig. 90

15. Skru håndstykket (22) tilbage på håndstykkets kappe.

16. Brug et instrument med en lille hoveddel, og udfør en funktionstest ved at starte din enhed med det laveste omdrejningstal og gradvist øge omdrejningstallet indtil "boost"-funktionen.

5.4.10.3 Udskiftning af gummibuffer

Gummibufferne (34) er også sliddele, som skal udskiftes efter behov.



Før håndstykket demonteres, skal eventuelle instrumenter, der stadig sidder i åbningen til DIN-instrumenter (21), fjernes, og slangerne skal hurtigrens (se kapitel 5.4.5 "Hurtigrensning af slanger") for at suge støv, der har sat sig i håndstykket, ud.



Inden du begynder at adskille håndstykket, skal du slukke for apparatet med hovedafbryderen (11) og trække strømstikket (28) ud af stikkontakten.



Billeder til trin 1 – 5 findes i **kapitel 5.4.9.1 "Demontering af slangen"** og billeder til trin 9 – 12 findes i **kapitel 5.4.9.3 "Montering af slangen igen"**.

1. Skru håndstykket (22) af håndstykkets kappe (23) og fjern det forsigtigt (se fig. 44). Placer håndstykket på bordet, så det ikke kan rulle væk (helst på en desinfektionsserviet).
2. Træk håndstykke motoren (35) forsigtigt ud af holderen (29), hvor den er forbundet med håndstykkehætten (23) (se fig. 45).
3. Rengør maskinen bestående af motor og frontdel med en desinfektionsserviet.
4. Adskil forsigtigt håndstykkets motor fra motorstikket (32) og sæt indføringshjælpen på motorstikket (32), for det tilfælde at håndstykkets tilslutningsledning (30) skulle glide ind i slangen (se fig. 46 og 47). Læg slangen til side ved at lægge den omkring styremaskinen.



Fig. 91

5. Tag det flade specialværktøj og brug nøglen i midten. Sæt værktøjet på overmøtrikken (33). Dette gøres ved at dreje værktøjet, indtil overmøtrikken passer ind i åbningen. Skru overmøtrikken af og pas på ikke at miste O-ringen (33a), der sidder i den.
6. Læg også O-ringen til side.
7. Fjern de to gummibuffer (34) fra motoren ved at skubbe dem opad.

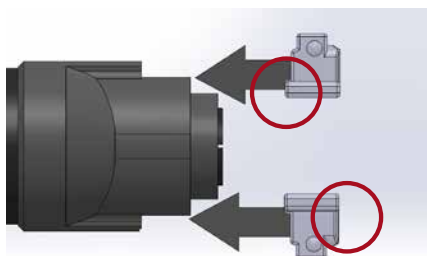

Fig. 92

den lille del peger mod motoren, den flade side peger mod slangen

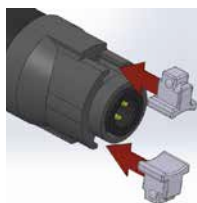

Fig. 93

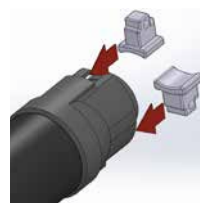

Fig. 94

8. Sæt nu de nye gummibuffer (34) på plads. Vær opmærksom på, at disse er forskellige i størrelse, og vælg den rigtige optagelse. Gummibufferne skubbes på med den lille næse forrest og skal passe formmæssigt ind i gevindet (se fig. 92 – 94).

9. Skru nu overmøtrikken (33) på igen og stram den med det flade specialværktøj.
10. Sæt O-ringen (33a) i overmøtrikken og tryk den godt fast.
11. Tilslut nu motoren igen via motorstikket (32) til håndstykkets tilslutningsledning (træk først indføringshjælpen af). Sørg for at forbinde de dertil beregnede forbindelsesforbindelsesdele korrekt med hinanden (se fig. 54).



Sørg for, at stikforbindelsen mellem håndstykkets motor og håndstykkets tilslutningsledning er korrekt tilsluttet.

12. Før nu gummibufferne (34) på motoren ind i de dertil beregnede holdere i håndstykket (29) og tryk dem fast (se fig. 55).



Gummibufferne har forskellig tykkelse, og der er kun én måde at sætte dem i fordybningerne i håndstykkets kappe. Hvis de ikke passer, skal du dreje håndstykket 180 grader.



Kontroller igen, at håndstykkets motor er korrekt tilsluttet håndstykkets kappe og sidder fast.

13. Skru håndstykket (22) tilbage på håndstykkets kappe.
14. Brug et instrument med en lille hoveddel, og udfør en funktionstest ved at starte din enhed med det laveste omdrejningstal og gradvist øge omdrejningstallet indtil "boost"-funktionen.

5.4.10.4 Udskiftning af håndstykkemotor

Mikromotoren er en meget robust og pålidelig komponent, der er konstrueret til mange driftstimer. Det skal kun udskiftes i sjældne tilfælde. Til dette formål er håndstykkets konstruktion udformet således, at du selv kan udskifte håndstykkets motor, hvis det bliver nødvendigt.



Bemærk, at ikke alle funktionsfejl (f.eks. udfald eller høje lyde) på håndstykket skyldes en defekt håndstykke-motor. **Før udskiftning af håndstykkemotoren skal du først kontrollere motorstikforbindelsen og håndstykkets forreste del – især kuglelejerne – samt koblingen.** I tvivlstilfælde kontakt BAEHR-service på (se kapitel 9 "Kontakt-adresse & producent").

5.4.11 Udskiftning af sikringer



De fine sikringer tjener til at beskytte dit apparat mod skader forårsaget af høje strømstyrker. **OPMÆRKSOMHED:** Kun disse sikringer er tilladt til BAEHR PUR VIA-maskinen: 2 stk. x sikring 3,15 A, 250 V, langsom (type H)

1. Sluk for apparatet med hovedafbryderen (11) og tag stikket ud af stikkontakten. Træk desuden apparatstikket (26) ud af stikkontakten (13), da sikringskuffen (12) kun kan låses op på denne måde.



Fig. 95



Fig. 96

2. Brug en flad skruetrækker 2,0 mm til forsigtigt at stikke ind i en af de fordybninger. Tryk nu forsigtigt med skruetrækkeren på tappen i pilens retning indad for at låse skuffen op. Gør det samme med fligen på den anden side. Dette åbner sikkerhedsskuffen, så du kan trække den ud.



Fig. 97

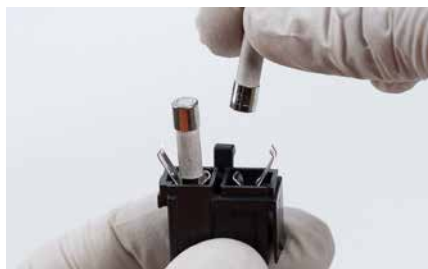

Fig. 98

3. Udskift de defekte sikringer med nye.



Fig. 99

4. Skub nu skuffen tilbage i det dertil indrettede rum i stikdåsen. Sørg for, at det lille udhak peger mod stikdåsen. Tryk skuffen fast ind, så den går i indgreb med et hørbart klik.
5. Tilslut netkablet til styremaskinen igen. Hvis din enhed stadig ikke fungerer, skal du sende den til BAEHR-service.

5.4.12 Anbefalinger til rengøring og desinfektion

Hvornår	Hvad	Hvordan	Hvad med (anbefaling)
efter hver behandling	Rengøring og desinfektion af håndstykket udvendigt, håndstykkeholder, slange, apparatets front	Manuel rengøring og desinfektion med i henhold til kapitel 5.4.2	BAEHR klude til hurtig desinfektion
	Hurtig rengøring af slangen	med hurtigrensingsassistent til slangen i henhold til kapitel 5.4.5	–
1 x dagligt eller efter kontaminering	Rengøring og desinfektion af apparatets overflader, håndstykket (udvendigt og indvendigt), håndstykkets motor / , den forreste del, håndstykkeholderen og slangen.	manuel rengøring og desinficering med klud i henhold til kapitel 5.4.3	BAEHR klude til hurtig desinfektion
hver 3. uge	Udskiftning af støvbeholder; afhængigt af maskinens anvisninger vedrørende fyldningsniveau, eventuelt tidligere	i henhold til kapitel 5.2	–
1 x månedligt	Rengøring Easy-Clean Pro spændestykke	i henhold til kapitel 5.4.7	Rengørings sæt Easy-Clean BAEHR Alkohol
1 x månedligt	Rengøring af slanger indvendigt	i henhold til kapitel 5.4.9	Rengøringsbørste til rengøring af slangen indvendigt
hver 6. måned	Udskiftning af alle filtre	i henhold til kapitel 5.3	Erstatningsfiltersæt til BAEHR PUR/PUR VIA
hver 3. måned	Spændestykke-rengøring	i henhold til kapitel 5.4.10	Specialværktøj, instrument-rengøringsbørste, pincet, instrument, desinfektionsservietter, vatpinde, desinfektionsmiddel, eventuelt reservedele

Yderligere oplysninger fra producenten (om rengøring, desinfektion og sterilisering af de roterende instrumenter) findes på vores hjemmeside www.fusspflege.com i download-området i kundeportalen.

5.5 BAEHR-service

Senest når meddelelsen "Vedligeholdelse påkrævet" vises på displayet, eller hvis du oplever funktionsfejl, som du ikke selv kan afhjælpe (se kapitel 5.9 "Fejlfinding"), skal du sende dit apparat til vedligeholdelse hos BAEHR-service på . Bemærk følgende:



Fjern altid støvposen, inden du sender apparatet ind!



Send kun din enhed ind, hvis den er i hygiejnisk stand. Eventuelle rengøringsarbejder vil altid blive opkrævet.



Af sikkerhedsmæssige årsager skal du foretage en individuel risikovurdering af dine elektriske apparater. På dette grundlag er du forpligtet til at få dine apparater kontrolleret. Vi anbefaler, at du får dine apparater kontrolleret en gang om året (hos BAEHR).



Send altid din maskine med det originale strømkabel i originalemballagen.



Opbevar forsendeskassen inklusive emballagetilbehør omhyggeligt. Emballagen er udviklet til dette apparat og giver den bedst mulige beskyttelse under transport. Brug derfor den originale emballage, hvis du ønsker at indsende dit apparat til service eller reparation. Der er ingen garanti for skader, der opstår under transporten på grund af utilstrækkelig emballering.

5.6 Garanti

Garantien gælder i 24 måneder.

Der påtages intet ansvar for defekter og følger heraf, der skyldes naturlig slitage, ukorrekt rengøring, pleje eller vedligeholdelse, manglende overholdelse af forskrifter vedrørende betjening, vedligeholdelse eller tilslutning, forurening i lufttilførslen, usædvanlige eller uacceptable kemiske eller elektriske påvirkninger, medmindre disse kan tilskrives producenten.

Sliddele er især: kuglelejer i håndstykket (2), spændestykke til instrumenterne (= bremse), dæmper, gummibuffere, kuglelejer i håndstykkets motor og tætningslementer (som O-ringe og pakninger).

Farvebestandigheden af plast og lak er undtaget fra garantien. Det samme gælder for kabelbrud.

Skader på apparatet (inkl. frontglas), der skyldes forkert transport, forkert håndtering eller tab, er ikke dækket af garantien.

Der påtages intet ansvar for defekter og følger heraf, der opstår som følge af ukorrekt håndtering eller ændringer af produktet foretaget af kunden eller tredjemand uden forudgående tilladelse fra producenten.

5.7 Levetid

Maskinen er konstrueret til en levetid på 5 år efter idriftsættelsen. Ved gennemsnitlig brug (ca. 10 anvendelser om dagen) er den teoretiske levetid 5 år. Ved overholdelse af pleje- og advarselsanvisninger kan apparatet anvendes sikkert i længere tid end den angivne levetid.

5.8 Genbrug / Bortskaffelse

Gamle apparater, elektronisk tilbehør og komponenter skal bortskaffes som elektronikaffald og må ikke bortskaffes med husholdningsaffaldet. Vær opmærksom på de landespecifikke særlige forhold.

Det affald, der opstår, skal bortskaffes til genanvendelse eller bortskaffelse på en måde, der ikke er farlig for mennesker eller miljøet. Vær opmærksom på gældende nationale bestemmelser og dit regionale affaldssystem. maskinen er omfattet af WEEE-direktivet 2012/19/EU om affald af elektrisk og elektronisk udstyr. Vi gør derfor opmærksom på, at apparatet skal bortskaffes på en særlig måde i Europa, når det er udtjent.

Forkert eller ukorrekt bortskaffelse udgør en fare for vores miljø.

Oplysninger om bortskaffelse af støvposer og filtre findes i henholdsvis kapitel 5.2 og 5.3.

5.9 Selvhjælp ved funktionsforstyrrelser

5.9.1 Systemfejlkode vises på touch-displayet

En fejl vises som en meddelelse i statuslinjen nederst på touchskærmen. Ved at trykke på knappen kommer du til menuen Quick-Settings, hvor du kan se systemfejlkode ved at trykke på knappen Systemfejl. De nedenstående årsager kan du selv afhjælpe.

Systemfejlkode	Årsag	Løsning
0000 - 0008	· Overophedning af blæser	· Lad apparatet køle af i et stykke tid.
0000 - 8000	· Fejl i undertrykssystemet	· Luk støvdæksel korrekt, og kontroller, at den sidder korrekt.
0008 - 0000	· Overophedning af håndstykket	· Lad apparatet køle af i et stykke tid.
2000 - 0000	· Håndstykke-kabel ikke tilsluttet	· Kontroller motorstikforbindelsen på håndstykket (se fig. 40)



Hvis der vises andre systemfejlkode på displayet, skal du først slukke for maskinen og tænde den igen. Hvis fejlmeddelelsen fortsat vises, skal du kontakte BAEHR-service med angivelse af fejlkoden (se kapitel 9 "Kontaktadresse og producent"). Derudover bedes du kontakte producenten ved enhver fejl / eller funktionsfejl i tvivlstilfælde.

5.9.2 Identificering og afhjælpning af fejl i

Fejl	Årsag	Løsning
Styreenhed uden -funktion	· Hovedafbryder slukket	· Tænd hovedafbryderen
	· Styreenheden er ikke tilsluttet strømforsyningen	· Tilslut apparatet til strømforsyningen
	· Tilslutningsstik uden strøm	· Tilslut apparatet til en korrekt stikkontakt.
	· Strømkablet er ikke korrekt tilsluttet (sat i stikkontakten)	· Sæt apparatstikket korrekt istikdåsen.
	· Sikring(er) ikke i orden (se kapitel 5.4.11)	· Kontroller hovedsikringerne og udskift dem om nødvendigt. Apparatet skal slukkes og kobles fra strømmen, inden sikringerne kontrolleres.
Visning "Orange instrumenter symbol" (se kapitel 4.4.4)	· For højt arbejdspress på instrumentet (håndstykket overbelastet gentagne gange under brug)	· Reducer trykket · Bekræft meddelelsen og tryk på instrumentsymbolet.
	· Noget blokerer håndstykke motoren	· Fjern blokering
	· systemfejl	· Fjern fejlen selv, hvis muligt (se kapitel 5.9.1 "Systemfejlkode vises på touch-displayet"), ellers kontakt BAEHR-service.
Annonce "100 %" vises på statuslinjen, selvom støvposen er blevet fjernet korrekt. skift også selvom støvposen ikke er fuld	· Håndstykket er tilstoppet	· Adskil håndstykket og rengør det. Apparatet skal altid slukkes og kobles fra strømforsyningen inden brug!
	· Slangen er tilstoppet	· Rengøring af sugeslange
	· udsugningskanal i støvdæksel tilstoppet	· Frigør sugekanalen
	· Turbinebeskyttelsesfilter i støvposekammer tilstoppet	· Udskift turbinens beskyttelsesfilter
	· Filter tilstoppet	· Skift filter i filterdækslet
Lav udsugningskapacitet, og apparatet bliver varmt	· Anvisning "Støvpose 100 %" ignoreret	· Hold regelmæssigt øje med displayet.
	· Håndstykket er tilstoppet	· Adskil håndstykket og rengør det. Apparatet skal altid slukkes og kobles fra strømforsyningen inden brug!
	· Støvpose fuld	· Skift støvpose

Hvis en af disse fejl fortsætter trods udførelse af disse anvisninger, skal du sende apparatet til BAEHR-service på adressen (se kapitel 9 "Kontaktadresse og producent"). Derudover bedes du kontakte producenten ved enhver fejl / eller funktionsfejl i tvivlstilfælde.

Fejl	Årsag	Løsning
Lav udsugningskapacitet, og apparatet bliver varmt	· udsugningskanal i støvdæksel tilstoppet	· Frigør sugekanal
	· Turbinebeskyttelsesfilter tilstoppet	· Udskift turbinens beskyttelsesfilter
	· Filterdæksel tilstoppet	· Skift filter i filterdækslet
	· Udluftning blokeret	· Sørg for, at luften kan trænge ud bag på apparatet.
	· Udsugningsslange tilstoppet	· Rengør sugeslangen (hurtig rengøring af slangen, hvis der ikke er nogen forbedring: demonter slangen og rengør slangens inderside)
	· Støvdæksel ikke lukket korrekt	· Luk støvdæksel korrekt
Håndstykket kører ujævnt; Håndstykket vibrerer; håndstykket er støjende med indsatte instrumenter	· Gummipakning på støvdæksel låg (8) eller pakning ved håndstyrets udgang er forskubbet, tilsmudset eller defekt.	· Kontroller pakninger og udskift dem om nødvendigt. Rengør støvkammer, tætningsrille og støvdæksel.
	· Den tilladte maksimale omdrejningstal for det anvendte instrument er overskredet.	· Arbejd kun op til den maksimalt tilladte omdrejningstal for det anvendte instrument.
	· Håndstykket er faldet ned, kuglelejer er defekte	· Udskift kugleleje i håndstykket (se kapitel 5.4.10)
	· Den forreste del af håndstykket er ikke monteret korrekt.	· Kontroller, at den forreste del sidder korrekt på motoren, og stram den om nødvendigt med det flade specialværktøj, eller rengør de store spændetænger grundigt, og monter delene igen korrekt (se kapitel 5.4.10).
	· Dæmperen er slidt	· Udskift dæmperen (se kapitel 5.4.10)
	· Instrument defekt (bøjet, skaft slidt osv.)	· Instrumentet skal udskiftes
	· Instrumentet er ikke indsat korrekt i spændetangen	· Skub instrumentet helt ind i spændetangen.
	· Spændetang tilsmudset	· Rengør spændetang, udfør om nødvendigt grundig rengøring af spændetangen.

Hvis en af disse fejl fortsætter trods udførelse af disse anvisninger, skal du sende apparatet til BAEHR-service på adressen (**se kapitel 9 "Kontaktadresse og producent"**). Derudover bedes du kontakte producenten ved enhver fejl / eller funktionsfejl i tvivlstilfælde.

Fejl	Årsag	Løsning
Instrumenterne sidder ikke længere fast i der spændetangen, instrumenter holder ikke	· Den tilladte maksimale omdrejningstal for det anvendte instrument er overskredet.	· Arbejd kun op til den maksimale tilladte omdrejningstal for de anvendte instrumenter.
	· Instrumenthoved slidt / ridset	· Kontroller instrumentets skaft og brug eventuelt et nyt instrument.
	· Instrumentstang bøjet	· Instrumentet skal udskiftes
	· Instrumentet er ikke indsat korrekt i spændetangen	· Skub instrumentet helt ind i spændetangen.
	· Creme, salve eller lignende på instrumentets skaft	· Rengør instrumentet. Arbejd med små instrumenter, indtil større instrumenter igen sidder fast. Sørg altid for, at håndstykkets spids og instrumenterne er rene under brug.
	· Glemte at sætte spændevalser på ved rengøring	· Anvend spændevalser
	· for højt arbejdspress på instrumentet	· Reducer trykket
	· trækbevægelser under arbejdet	· Undgå trækbevægelser
	· Den forreste del af håndstykket er ikke monteret korrekt.	· Udfør en grundig rengøring af spændetangen og monter delene korrekt igen (se kapitel 5.4.10).
	· Bremsen er slidt	· Udskift bremse (se kapitel 5.4.10)
· Spændetang tilsmudset	· Rengør spændetang, udfør om nødvendigt grundig rengøring af spændetangen.	
Instrumentet " drejer ikke	· håndstykkets motor er ikke korrekt tilsluttet håndstykkets ledning via motorstikforbindelsen	· Skru håndstykket af og tilslut motoren til håndstykkets ledning via motorstikket.
	· Kobling ikke monteret efter rengøring	· Indsæt kobling
	· Motorstikforbindelse tilstoppet	· Rengør kontakter med børste og trykluft fra en dåse.
Trykknappen på håndstykket sidder fast eller er svær at betjene	· Håndstykket eller trykknappen er snavset	· Rengør trykknop (se kapitel 5.4.6)

Hvis en af disse fejl fortsætter trods udførelse af disse anvisninger, skal du sende apparatet til BAEHR-service på adressen (**se kapitel 9 "Kontaktadresse og producent"**). Derudover bedes du kontakte producenten ved enhver fejl / eller funktionsfejl i tvivlstilfælde.

Fejl	Årsag	Løsning
Motoren sidder ikke længere fast i holderen på håndstykket	· Gummibuffer slidt	· Udskift gummibuffer (se kapitel 5.4.10.3)
Udsugningsslangen er gulnet / ikke hygiejnisk i orden	· dette er almindelig slitage	· Udskift udsugningsslangen (se kapitel 5.4.9)

Hvis en af disse fejl fortsætter trods udførelse af disse anvisninger, skal du sende apparatet til BAEHR-service på adressen (**se kapitel 9 "Kontaktadresse og producent"**). Derudover bedes du kontakte producenten ved enhver fejl / eller funktionsfejl i tvivlstilfælde.

6. Tekniske data

Udsugningskapacitet	ca. 140 l/min – ca. 330 l/min
Undertryk	maks. -135 mbar
Lydstyrke afgangsluft – sugestilling BOOST	ca. 57 dB(A) – ca. 330 l/min (normal samtale)
Mål styreenhed (B x D x H)	ca. 254 x 239 x 123 mm (uden håndstykkeholder) ca. 293 x 239 x 123 mm (med håndstykkeholder)
Vægt af styreenhed inkl. håndstykke	ca. 2.590 g (uden støvpose)
Længde af sugeslange	ca. 1.550 mm
Mål håndstykke (L x Ø)	ca. 127 x 20,5 25 mm
Vægt håndstykke	ca. 110 g
Omdrejningsområde mikromotor	5.000 – 42.000 omdr./min. indstillelig
Kabinet	desinfektionsmiddelresistent
Beskyttelsesklasse	IP 21
Driftsspænding	110 – 240 V vekselstrøm
Frekvens	50 / 60 Hz
Effektforbrug	150 W
Skaftdiameter	2,35 mm (standardiseret i henhold til DIN EN ISO 1797, cylindrisk TYPE 2)
Omgivelsestemperatur (drift)	+5 °C – +35 °C
Opbevaringstemperatur	-10 °C – +40 °C
Luftfugtighed	30 % – 85 %
Tilladt lufttryk	800 hPa – 1060 hPa
Sikring	2 x sikring 3,15 A, 250 V, langsom (type H)

Optiske og tekniske ændringer forbeholdes.

7. Elektromagnetisk kompatibilitet

Standards		
Emission	IEC 60601-1-2:2014	Limit Class: B
	EN 55014-1:2017 + A1:2020	Limit Class: HH
Immunity	IEC 60601-1-2:2014	Severity Level: home healthcare environment
	EN 55014-2:1997 + Corrigendum 1997 + A1:2001 + A2:2008	Severity Level: Cat. IV

Emission	Applied standard	Limit class	Result
Conducted emissions at AC mains terminals 150 kHz - 30 MHz	CISPR 11(mod):2015 + A1:2016 + A2:2019	B	Pass
Radiated emissions - electromagnetic fields 30 MHz – 1000 MHz	CISPR 11(mod):2015 + A1:2016 + A2:2019	B	Pass
Harmonic current emissions	IEC 61000-3-2:2005 + A1:2008 + A2:2009	A	Pass
Voltage fluctuations and flicker	IEC 61000-3-3:2013	6 %	Pass

Emission	Applied standard	Limit class	Result
Electrostatic discharge (ESD)	IEC 61000-4-2:2008	CD- ± 8 kV, AD- ± 15 kV	Pass
Electromagnetic fields 80 MHz – 2700 MHz	IEC 61000-4-3:2006 + A1:2007 + A2:2010	10 V/m	Pass
Electromagnetic fields, Proximity wireless fields 380 MHz – 5800 MHz	IEC 61000-4-3:2006 + A1:2007 + A2:2010	9 – 28 V/m	Pass
Electrical fast transients (Burst)	IEC 61000-4-4:2012	2 kV: AC-net	Pass
Surge	IEC 61000-4-5:2014 + A1:2017	1 kV	Pass
Conducted RF disturbances 150 kHz – 80 MHz, ISM & AR	IEC 61000-4-6:2013	3 – 6 V	Pass
Proximity magnetic fields 30 kHz – 13,56 MHz	IEC 61000-4-39:2017-03	7,5 – 65 A/m	Pass
Voltage dips and short interruptions	IEC 61000-4-11:2004 + A1:2017	according to IEC 60601-1-2:2014	Pass

8. Reservedele, forbrugsstoffer og tilbehør

Varenr.	Produktbetegnelse	Indhold
20000002	Håndstykkeholder BAEHR PUR / PUR VIA	1 stk. inkl. skruer
20000020	Håndstykkeholder til alle BAEHR kufferter	1 stk. inkl. skruer
20006	Erstatningsfiltersæt til BAEHR PUR / PUR VIA	5 x Turbinebeskyttelsesfilter 5 x Aktivt kulfilter 5 x Finfilter 5 x Grovfilter
20002	Støvpose BAEHR PUR / PUR VIA	3-sæt
40750	Værktøjs- og rengørings sæt til BAEHR PUR / PUR VIA / NEO / NEO VIA	1 x Spændetangrens 1 1 x Spændetangrens 2 - rengøringsbørste 1 x Hjælp til instrumentbytte 1 x 70 % alkohol 1 x Specialværktøj til demontering af håndstykke, rund 1 x Specialværktøj til demontering af håndstykke, fladt
20000003	Strømkabel til kuffert, kort til BAEHR PUR / PUR VIA	1 stk.
20000058	Strømkabel til BAEHR PUR / PUR VIA (længde ca. 2 m)	1 stk.
20000005	Rengøringsbørste til BAEHR PUR/PUR VIA til rengøring af slangens inderside	1 stk. inkl. indføringshjælp
20000048	Erstatningsugeslange inkl. trækafastning til BAEHR PUR VIA	1 stk.
20128	Vægbeslag til tørring Sugelange BAEHR PUR / PUR VIA	1 stk.
20851	Opbevaringsbakke med høj kant 15 x 20 x 4 cm	1 stk.
40400	-sæt til udskiftning af håndstykket foran til BAEHR PUR / PUR VIA / NEO / NEO VIA	1 x monteret forreste del af håndstykke 1 x kobling 1 x dæmper 1 x Specialværktøj til demontering af håndstykke, fladt 1 x silikoneslange
20000021	Håndstykkemotor til BAEHR PUR / PUR VIA / NEO / NEO VIA	1 stk.



Aktuelle reservedele, forbrugsartikler og tilbehør til styreenhed, sugeslange og håndstykke kan købes i vores shop (bemærk, at ikke alle dele kan købes enkeltvis).

Varenr.	Produktbetegnelse	Indhold
20000007	Dæmpningselement-sæt til BAEHR PUR/PUR VIA/NEO/NEO VIA	3 x Gummibuffer, lille 3 x Gummibuffer, tykke 3 x Dæmper
20000008	Kuglelejesæt	2 x Kuglelejer 4 x 9 x 4 2 x Kugleleje med flange 5 x 9 x 3
20000009	Bremse	5-pak
20000010	O-ringe 3 mm x 0,5 mm	10-pak
20000011	kobling	5-pak
20000012	O-ring til overmøtrik	5-pak
20000013	Håndstykspids (af specialplast PEEK)	2-pak
20000014	Erstatningsskive-sæt	5 x Udligningsskive 5 x Bølgefjederskive
20000015	Lejeskive inkl. O-ring	1 stk.
20000016	Håndstykskive	1 stk.
20000017	Overmøtrik	1 stk.
20000018	Dæksel til lejehus	1 stk.
20000019	Lejebøsning	1 stk.
20001001	Brugsanvisning BAEHR PUR VIA	1 stk.



Aktuelle reservedele, forbrugsartikler og tilbehør til styreenhed, sugeslange og håndstykke kan købes i vores shop (bemærk, at ikke alle dele kan købes enkeltvis).

9. Kontaktadresse og producent



Gustav Baehr GmbH
Max-Eyth-Str. 39
D-71332 Waiblingen
Tlf.: +49 (0)7151 95902-0
www.fusspflege.com
info@gustav-baehr.de



10. Overensstemmelseserklæring

Den aktuelt gældende overensstemmelseserklæring findes på www.fusspflege.com. Denne kan også sendes på anmodning. Kontakt venligst ovenstående kontaktadresse og producent.

11. Illustration af apparater og håndstykker

11.1 Enhedsvisninger

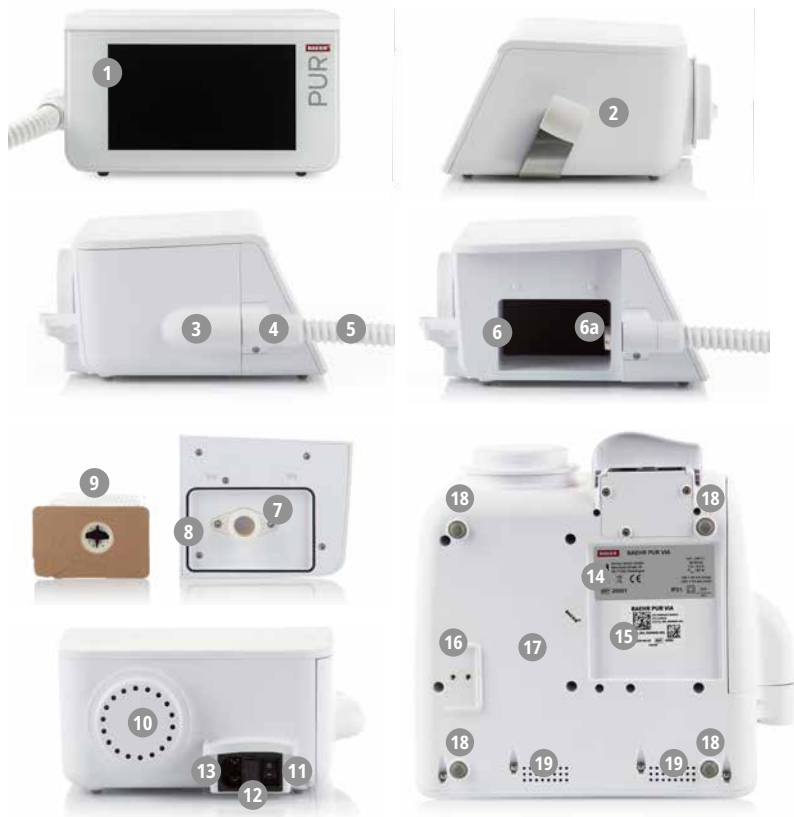

- 1 = Touch-display
- 2 = Håndstykkeholder
(kan bestilles separat (art.nr. 20000002))
- 3 = Støposedæksel
- 4 = Håndstykkeudgang
- 5 = Sugelang
- 6 = Støposekammer med filtergitter
- 6a = Turbinebeskyttelsesfilter
- 7 = Monteringsstuds til støpose
- 8 = Gummitætning til støposedæksel
- 9 = Støpose

- 10 = Filterdæksel (udluftningsfilter)
- 11 = Hovedafbryder ON/OFF
- 12 = Sikkerhedsskuffe
- 13 = Stikdåse
- 14 = Typeskilt
- 15 = Mærkningsetikette
- 16 = Fastgørelsespunkter
til håndstykkeholder (skruehuller)
- 17 = Kabinetforsegling
- 18 = Gummifødder (4)
- 19 = Ventilationshuller (2 x)

11.2 Afbildning af håndstykket



- | | | |
|---------------------------------------|----------------------------------|--|
| 20 = Sugslange | 33 = Overmøtrik | 44 = Fjederskive |
| 21 = Åbning DIN-instrumenter | 33a = O-ring på skruemøtrik | 45 = Polygonhylster
inkl. 2 x O-ringe 3 x 0,5 |
| 22 = Håndstykkehylster
(skrues af) | 34 = Gummibuffer | 46 = Spændevalser (3 x) |
| 23 = Håndstykkehætte | 35 = Håndstykke motor | 47 = Spændetangbøjle
inkl. O-ring 3 x 0,5 |
| 24 = Tykstempel | 36 = Kobling | 48 = Bremse |
| 25 = Åbning til lufttilførsel | 37 = Forreste del af håndstykket | 49 = Polygon |
| 29 = Holder til håndstykke motor | 38 = Dæmper | 50 = Kugleleje med flange 5 x 9 x 3 |
| 29a = Håndstykskive | 39 = Håndstykkespids | 51 = Lagerskive |
| 30 = Håndstykkeforbindelse | 40 = Dæksel til lejehus | |
| 31 = Håndbetjeningsknop | 41 = Lejebøsning | |
| 32 = Motorstikforbindelse | 42 = Kugleleje 4 x 9 x 4 | |
| | 43 = Udligningsskive | |
| | | 45 = Polygonhylster |
| | | 46 = Spændevalser (3 x) |
| | | 47 = Spændetangbøjle |
| | | 48 = Bremse |
| | | 49 = Polygon |
| | | 50 = Kugleleje med flange 5 x 9 x 3 |
| | | 51 = Lagerskive |

11.3 Fremstilling af strømkabel



26 = Apparatstik

27 = Kabel med ferritkerne

28 = Netstik



Gustav Baehr GmbH
Max-Eyth-Str. 39 · D-71332 Waiblingen
Tlf.: +49 (0)7151 95902-0
www.fusspflege.com · info@gustav-baehr.de



200936

DS-2C6